

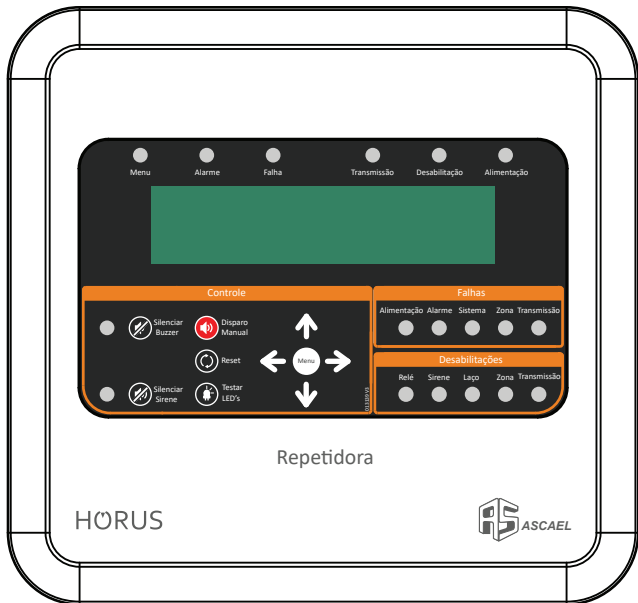

HORUS

Manual do usuário

Repetidora HORUS
RSX3000



A repetidora RSX3000, é um produto da linha endereçável HORUS, 100% nacional, desenvolvida pela ASCAEL, com o objetivo de atender as expectativas de nossos clientes principalmente no que diz respeito a facilidade de instalação, programação, automação de sistemas auxiliares, agilidade de resposta, segurança e design.

Índice

1. Informações gerais.....	4
2. Informações técnicas.....	4
3. Características do produto.....	5
4. Instalação.....	6
4.1. Visão geral.....	7
4.2. Ligação das baterias.....	7
4.3. Conexão da rede AC.....	8
4.4. Rede endereçável.....	9
5. Funcionamento.....	10
5.1. Visão geral.....	10
5.2. Indicadores de status.....	10
5.3. Painel de controle.....	11
5.4. Falhas.....	12
5.5. Desabilitações.....	12
6. Acesso aos menus.....	13
6.1. Senhas e acessos.....	13
7. Configurações.....	15
8. Programação.....	22
8.1. Programação via teclado de PC.....	22
8.2. Programação de endereços via software de configuração.....	24
9. Topologia do sistema.....	26
10. Termo de garantia.....	27

1

Informações gerais

Produto	Repetidora
Modelo	RSX3000
Protocolo de Comunicação	HORUS

2

Informações técnicas

Tensão de entrada (Vmin-Vmax)	90-240 VAC
Protocolo de Comunicação	HORUS
Controle de Acesso	Usuário 1, Usuário 2 e Instalador
Proteção contra Curto-Circuito	Fusíveis rearmáveis
Log de Eventos	1024 eventos
Relógio:	Informação de hora e data
Porta USB	Programação (teclado para PC)
Idiomas	Português, Inglês e Espanhol
Corrente em Alarme	0,2A
Corrente em Stand By	0,1A
Temperatura de Operação	-10 a 50°C
Umidade	Até 93% (sem condensação ou gelo)
Grau IP	IP30

Dimensões	270mm (A) x 287mm (L) x 102mm (P)
Peso	3,3kg
Material	Plástico ABS

3

Características do produto

- Carregador automático de baterias
 - Display de LCD
 - Supervisão da bateria
 - Supervisão da rede AC
 - Supervisão da fonte
 - Log de eventos
 - Compatível com o protocolo HORUS
 - Programação através do software Horus Config (Micro USB)
-

4.1. Visão geral

Vista da parte interna do fundo da caixa

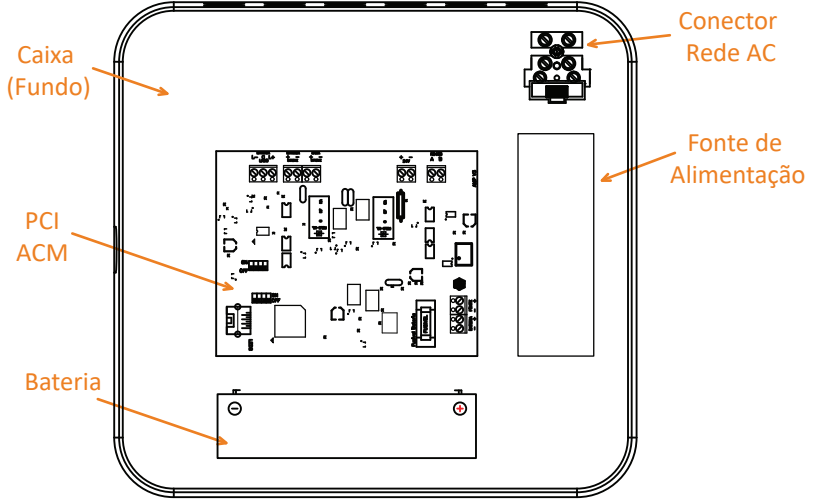

Vista da parte interna da tampa

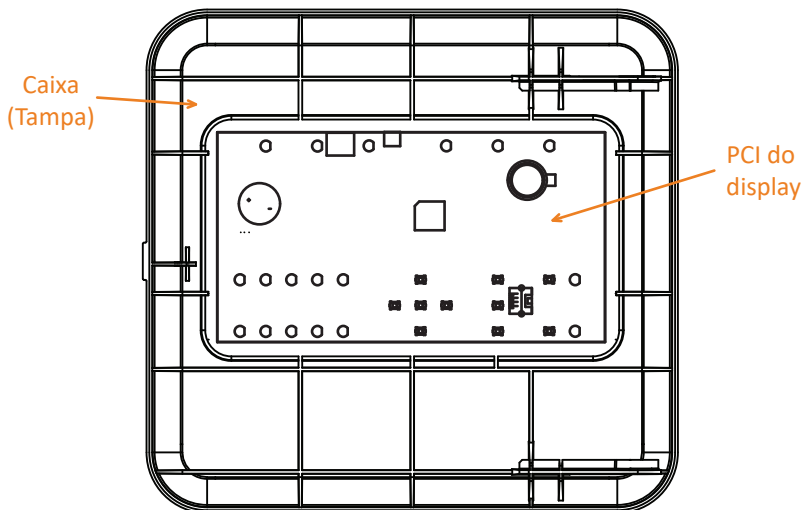

4.2. Ligação das baterias

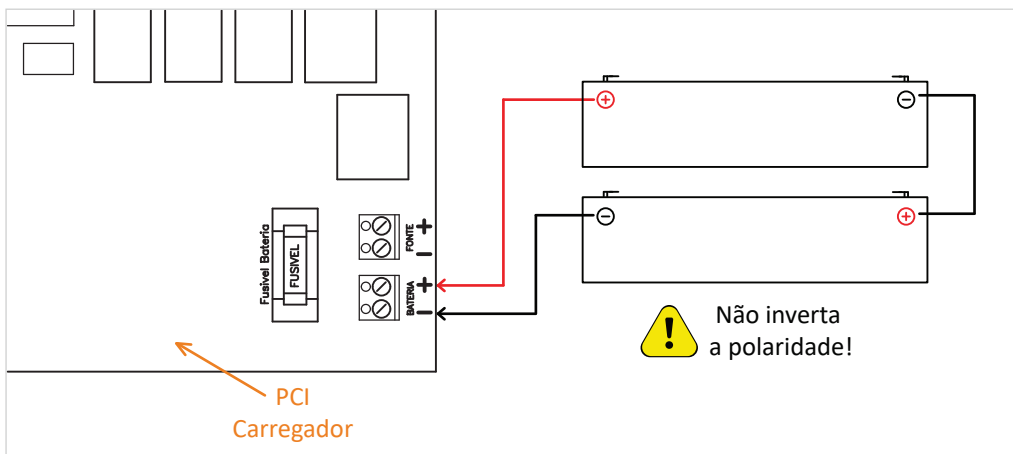

*Obs: Não nos responsabilizaremos por eventuais problemas que venham a ocorrer no sistema caso as orientações acima não sejam respeitadas.

A repetidora foi dimensionada para operar em 24V em caso de falta de rede AC. Para que se obtenha o melhor desempenho, sugerimos que sejam seguidas as orientações abaixo referentes à instalação das baterias. Deve ser ligado na central duas baterias de 12V conectadas em série. As baterias podem ser ligadas interna ou externamente.

-	LIGAÇÃO EXTERNA	LIGAÇÃO INTERNA
CABO	2,5mm ²	1,5mm ²
DISTÂNCIA	até 2m	até 30cm

4.3. Conexão da rede AC

A ligação do equipamento na rede AC deve ser feita conforme normas vigentes, e recomendamos instalar um disjuntor devidamente rotulado no quadro de distribuição para permitir a interrupção da alimentação para uma possível manutenção, garantindo assim uma maior segurança na operação e manipulação do equipamento.

A repetidora possui um borne para conexão da rede AC, onde a tensão de entrada permitida está entre 90 e 240 VAC. Para segurança da repetidora, temos um fusível para proteger a PCI do carregador de possíveis surtos na rede.

Se houver necessidade de trocar o fusível, troque por um com o mesmo **valor nominal de corrente***, pois só assim seu sistema estará protegido. É imprescindível que o aparelho seja aterrado pelo borne correspondente, assim como a tubulação, caso esta seja metálica.

ATENÇÃO: Em caso de troca do fusível, desligue a rede AC para realizar o procedimento. Evite acidentes.

* O **valor nominal de corrente** para o fusível padrão de fábrica é de 4A.

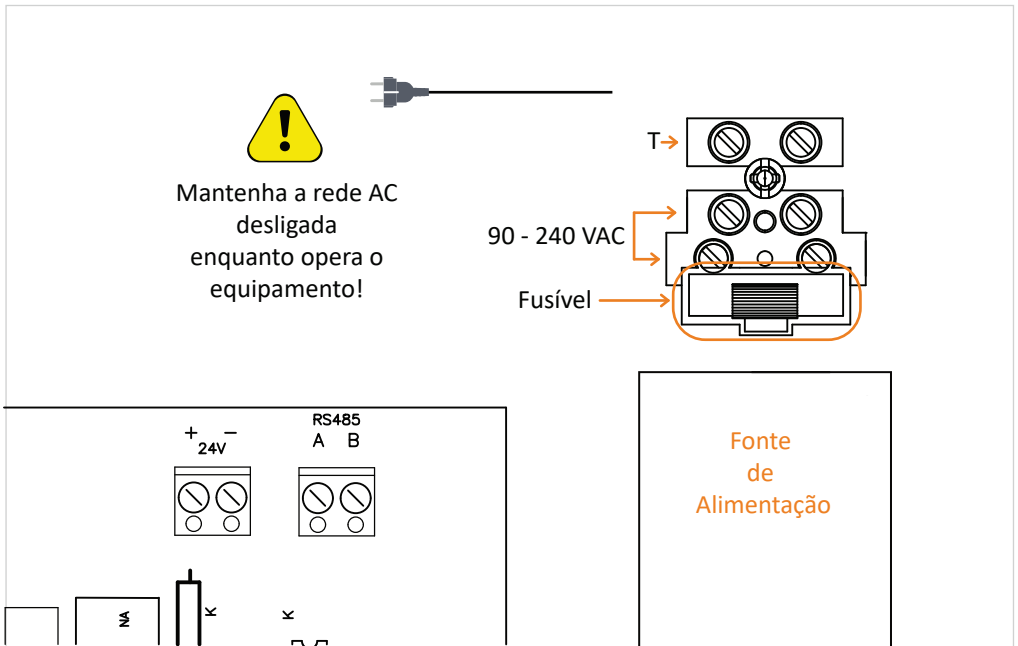

4.4. Rede endereçável

- Legenda



- Entrada de rede

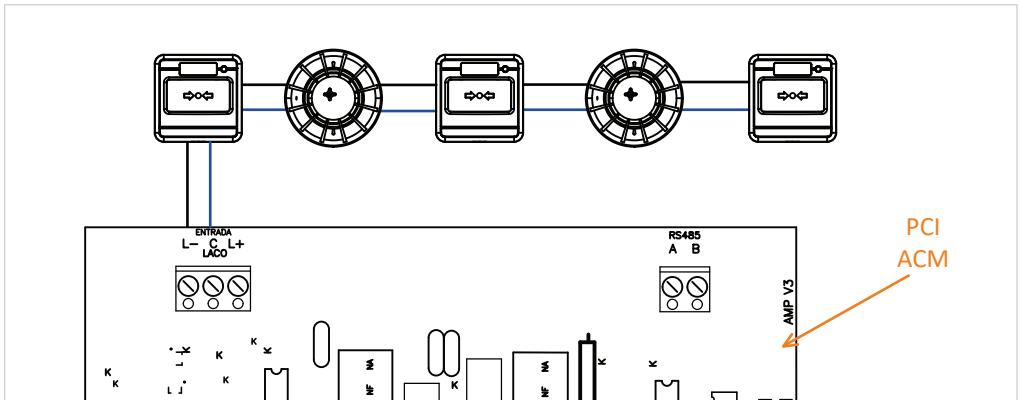

- RS485

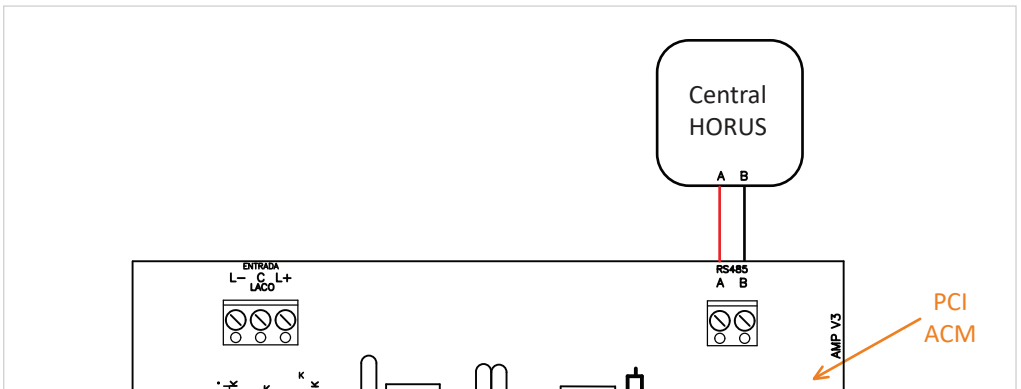

A repetidora dispõe de uma saída / entrada RS485, que permite comunicação com uma ou mais centrais.

5.1. Visão geral

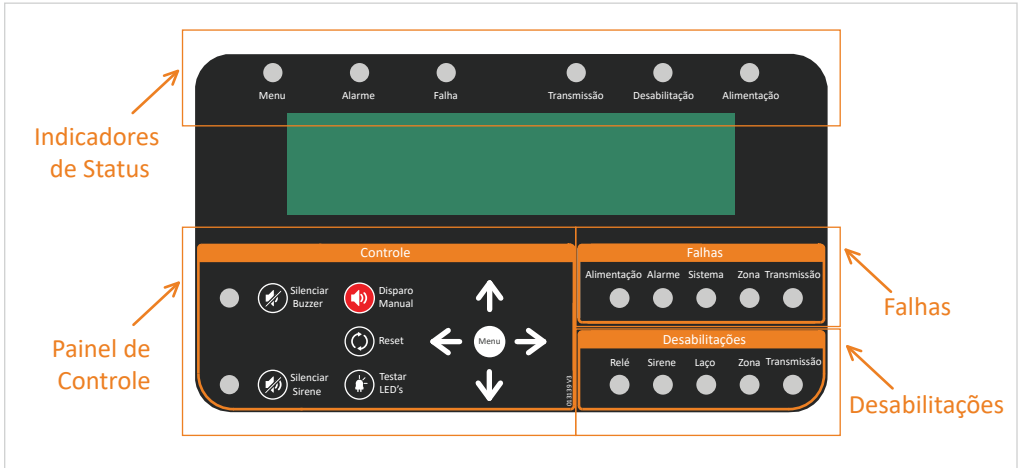

5.2. Indicadores de status

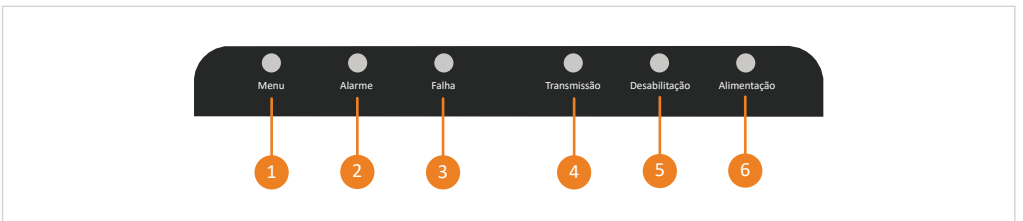

- 1 **Menu:** Indica que o usuário está navegando pelas telas de menu.
- 2 **Alarme:** Indica disparo vindo de qualquer um dos periféricos que estejam conectados à rede, ou efetuado de maneira manual na própria central.
- 3 **Falha:** Indica alguma anomalia que precisa de atenção.

- 4 **Transmissão:** Indica que está ocorrendo uma transmissão do sinal de alarme para os demais dispositivos conectados à rede.
- 5 **Desabilitação:** Indica que alguma função está desabilitada.
- 6 **Alimentação:** Indica se a central está ou não energizada.

5.3. Painel de controle

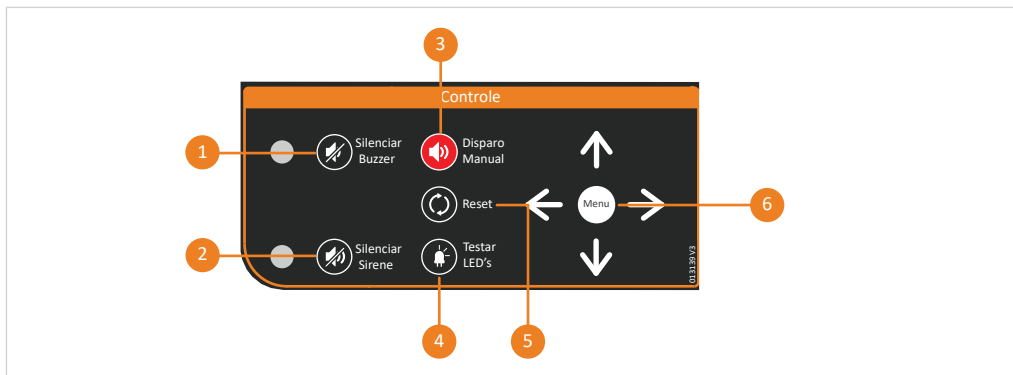

- 1 **Silenciar buzzer:** Desliga o buzzer interno da central.
- 2 **Silenciar sirene:** Em caso de disparo, utilize esse botão para silenciar as sirenes do sistema caso o local já tenha sido evacuado.
- 3 **Disparo manual:** Usado para efetuar um alarme independente da ação de qualquer dispositivo.
- 4 **Testar LED's:** Usado para testar o funcionamento dos LED's presentes na interface do produto.
- 5 **Reset:** Usado quando houver a necessidade de reiniciar dispositivos.
- 6 **Menu:** Permite acesso aos menus de navegação, e também é utilizado como botão de confirmação.

5.4. Falhas



- 1 Alimentação:** Indica falha no sistema de alimentação, uma possível ausência da rede AC ou das baterias e fusíveis danificados.
- 2 Alarme:** Ocorre quando um periférico realiza tentativa de disparo, porém, sem sucesso.
- 3 Sistema:** Indica que há falha em algum(ns) dos componentes internos da central.
- 4 Zona:** Indica que devido a algum problema local, determinada zona deixou de se comunicar com a central.
- 5 Transmissão:** Indica um curto-circuito ou interrupção da via de transmissão de sinais para os dispositivos de alarme de incêndio.

5.5. Desabilitações



O menu desabilitações indica que alguma das funções de 1 a 5 foi desabilitada.

6.1. Senhas e acessos

Acesso 3 (Instalador): 

Acesso 2 (Usuário 2): 

Acesso 1 (Usuário 1): 

ACESSO AOS MENUS		
Acesso 3	Acesso 2	Acesso 1
1 ao 20	1 ao 5	Nenhum

- Acessando o menu de senha

ASCAEL COMERCIAL LTDA TEL. [11] 4176-7600
10/10/2055 07:50:44

SENHA****

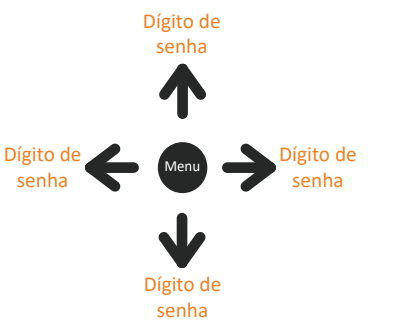

Dígito de senha

Dígito de senha

Dígito de senha

Dígito de senha

Para acessar o menu de senha, aperte qualquer tecla.

- Acesso liberado

ASCAEL COMERCIAL LTDA TEL. [11] 4176-7600
10/10/2055 07:50:44

ACESSO LIBERADO

Para liberar o acesso aos menus de configurações digite a senha correspondente ao seu nível de usuário.

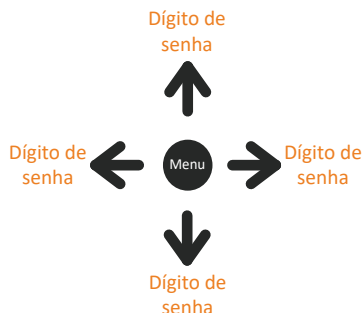

- Acesso inválido

ASCAEL COMERCIAL LTDA TEL. [11] 4176-7600
10/10/2055 07:50:44

ACESSO INVÁLIDO

Caso a senha esteja incorreta será exibida a mensagem "ACESSO INVÁLIDO".

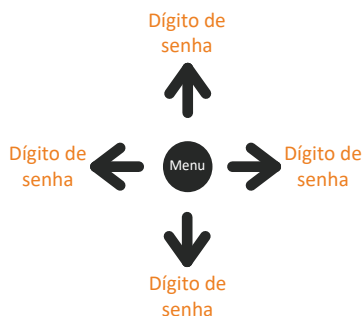

- Leitura do log

* MENU DE CONFIGURACAO *
< [SELECIONAR] >
LEITURA DO LOG
PRESSIONE MENU PARA ENTRAR

LEITURA DO LOG
LOG N. - 0000 </> (RESET)-SAIR
* MENU DE CONFIGURACAO *
12/02/2000 23:26:55

Permite a verificação dos últimos 1024 eventos ocorridos na central.

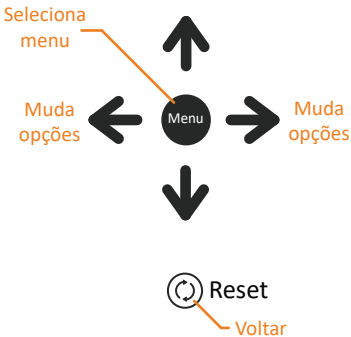

- Mudar senha - usuário nível 1

* MENU DE CONFIGURACAO *
< [SELECIONAR] >
MUDAR SENHA USUÁRIO NÍVEL 1
PRESSIONE MENU PARA ENTRAR

MUDAR SENHA USUARIO NIVEL 1
NOVA SENHA:

Permite alterar a senha do usuário nível 1.

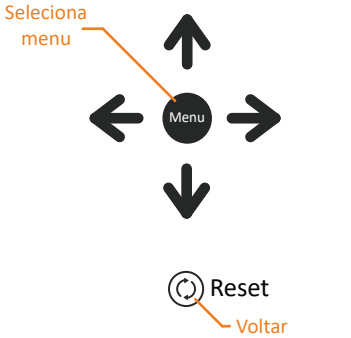

- Mudar senha - usuário nível 2

* MENU DE CONFIGURACAO *
< [SELECIONAR] >
MUDAR SENHA USUÁRIO NÍVEL 2
PRESSIONE MENU PARA ENTRAR

MUDAR SENHA USUARIO NIVEL 2

NOVA SENHA:

Permite alterar a senha do usuário nível 2.

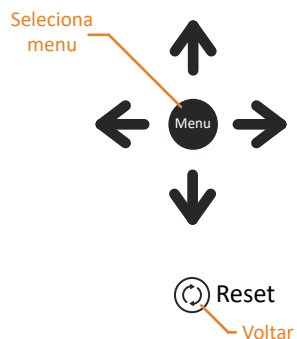

- Mudar senha - Instalador

* MENU DE CONFIGURACAO *
< [SELECIONAR] >
MUDAR SENHA INSTALADOR
PRESSIONE MENU PARA ENTRAR

MUDAR SENHA INSTALADOR

NOVA SENHA:

MUDAR SENHA INSTALADOR

CONFIRMAR SENHA:

Permite alterar a senha do instalador. Ao confirmar a senha será trocada automaticamente.

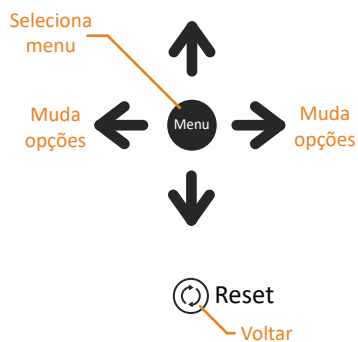

- Ajustar relógio

* MENU DE CONFIGURACAO *
< [SELECIONAR] >
AJUSTAR RELOGIO
PRESSIONE MENU PARA ENTRAR

AJUSTAR RELOGIO
DIA/MES/ANO hr:min:seg
↑/↓ ←/→ (RESET)-SAIR

Permite ajustar a data e a hora da central.

Seleciona menu

Muda opções

Muda opções

Muda opções

Reset

Voltar

- Conectar centrais

* MENU DE CONFIGURACAO *
< [SELECIONAR] >
CONECTAR CENTRAIS
PRESSIONE MENU PARA ENTRAR

CONECTAR CENTRAIS
CONECTAR TECLADO (RESET)-SAIR
CENTRAL - ()

Seleciona menu

Muda opções

Muda opções

Reset

Voltar

Permite a personalização de outras centrais que possam compor o sistema.

Obs: Para manipular o teclado, consulte mais informações no tópico 5.1.

Com o teclado já conectado, as telas a serem apresentadas serão as seguintes:

- Painel local

```
* MENU DE CONFIGURACAO *
< [SELECIONAR] >
PAINEL LOCAL
PRESSIONE MENU PARA ENTRAR
```

```
PAINEL LOCAL (RESET)-SAIR
PERSONALIZADO ↑/↓
CENTRAL - (01) </>
```

Permite alterar o texto padrão da primeira linha do display.

```
CONECTAR CENTRAIS
DIGITAR (+)-AUMENTAR (-)-DIMINUIR
CENTRAL - ( 00 )
```

Utilize os sinais (+) e (-) para aumentar ou diminuir o número da central.

```
CONECTAR CENTRAIS
(ENTER)- PARA GRAVAR TEXTO DIGITADO
CENTRAL - ( 00 )
```

Após alterar o texto, pressione (ENTER) para salvar os dados.

```
SALVANDO DADOS DE CONFIGURAÇÃO
DIGITAR (+)-AUMENTAR (-)-DIMINUIR
CENTRAL - ( 00 )
```

A tela acima aparecerá enquanto os dados estiverem sendo gravados.

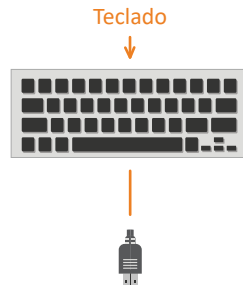
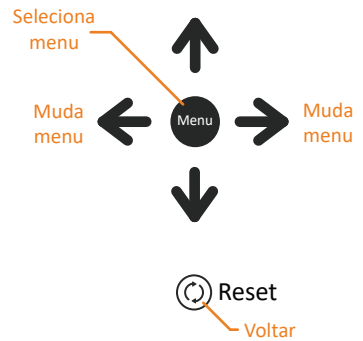

- Idioma

* MENU DE CONFIGURACAO *
< [SELECIONAR] >
IDIOMA
PRESSIONE MENU PARA ENTRAR

IDIOMA

PORTUGUES

</> (RESET)-SAIR

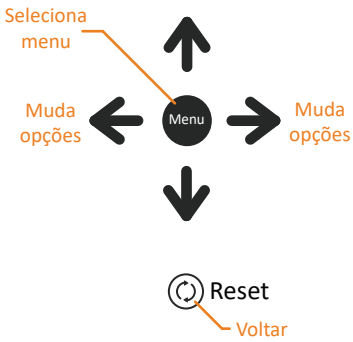

Seleciona menu

Muda opçoes

Muda opçoes

Reset

Voltar

Permite alterar o idioma dos textos da central.

- Software de configuração

* MENU DE CONFIGURACAO *
< [SELECIONAR] >
SOFTWARE DE CONFIGURAÇÃO
PRESSIONE MENU PARA ENTRAR

SOFTWARE DE CONFIGURACAO

(RESET)-SAIR

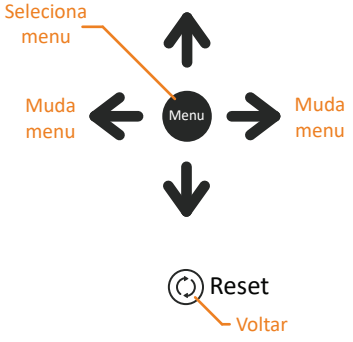

Seleciona menu

Muda menu

Muda menu

Reset

Voltar

Menu que possibilita a programação dos endereços através do software de configuração utilizando um computador ao invés do teclado.

Veja mais detalhes no tópico 8.2.

- Sair

* MENU DE CONFIGURACAO *
< [SELECIONAR] >
SAIR
PRESSIONE MENU PARA ENTRAR

Volta para a tela inicial.

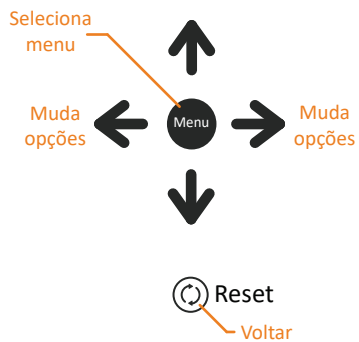

8.1. Programação de endereços via teclado de PC

- ① Conecte o teclado na PCI do display, conforme imagem abaixo.

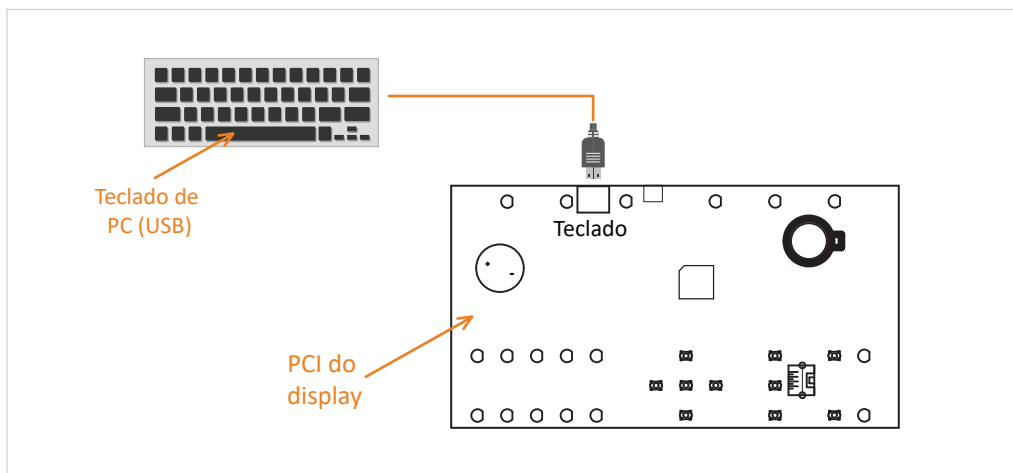

- ② Desbloqueie a central inserindo a senha de instalador (mesmo procedimento do tópico 6.1.). Com o teclado plugado e a central desbloqueada, siga as instruções a seguir.

- Selecionando endereço e laço

PROGRAMAR ENDEREÇOS - TECLADO CONECTADO
 CONFIGURAR END-(000) LACO-(00)
 DIGITAR ENDEREÇO - (MÁXIMO 150)

Digite o número do endereço e do laço que deseja configurar e em seguida pressione (ENTER) para confirmar.

Obs: O endereço 0 e endereços acima do 150 são inválidos.



8.2. Programação de endereços via software de configuração

- 1 Conecte o cabo USB no computador e na PCI do display, conforme imagem abaixo.

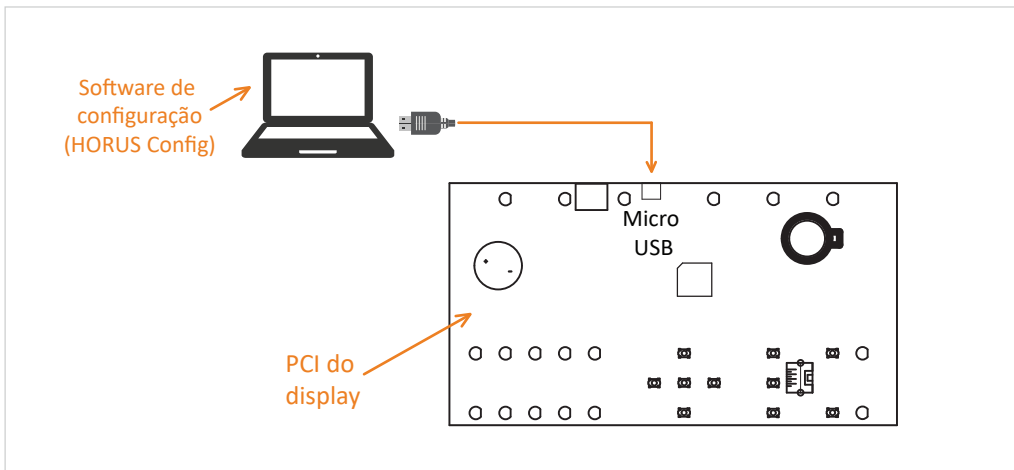

- 2 Desbloqueie a central inserindo a senha de instalador (mesmo procedimento do tópico 6.1.).
Com o computador conectado e a central desbloqueada, siga as instruções a seguir.

- Acessando o menu de software de configuração

* MENU DE CONFIGURACAO *
< [SELECIONAR] >
SOFTWARE DE CONFIGURACÃO
PRESSIONE MENU PARA ENTRAR

Para utilizar o software de configuração (HORUS Config), navegue até o menu mostrado na figura acima.

Seleciona menu

Muda menu

Muda menu

Reset

Voltar

O diagrama mostra um círculo centralizado com o texto 'Menu'. Quatro setas (para cima, para baixo, para esquerda e para direita) apontam para o círculo. Uma seta aponta da seta para cima para o texto 'Seleciona menu'. Duas setas (para esquerda e para direita) apontam para o texto 'Muda menu'. Uma seta aponta da seta para baixo para o texto 'Reset'. Uma seta aponta para o círculo centralizado para o texto 'Voltar'.

SOFTWARE DE CONFIGURACAO

(RESET)-SAIR

Após acessar o menu de software de configuração a tela acima será apresentada.

A partir de agora a central está apta a comunicar-se com o software HORUS Config.

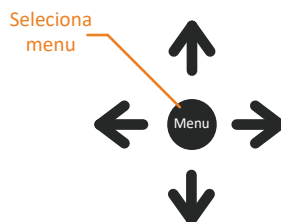

SOFTWARE DE CONFIGURACAO
GRAVANDO LACO-() ENDERECO-()

(RESET)-SAIR

Enquanto os dados estão sendo gravados na central, a tela acima será apresentada.

Obs: Para evitar qualquer tipo de falha no momento da transmissão de dados, não manipule a central até que o processo esteja devidamente encerrado.

SOFTWARE DE CONFIGURACAO
LENDO LACO-() ENDERECO-()

(RESET)-SAIR

Enquanto os dados estão sendo enviados para o computador, a tela acima será apresentada.

Obs: Para evitar qualquer tipo de falha no momento da transmissão de dados, não manipule a central até que o processo esteja devidamente encerrado.

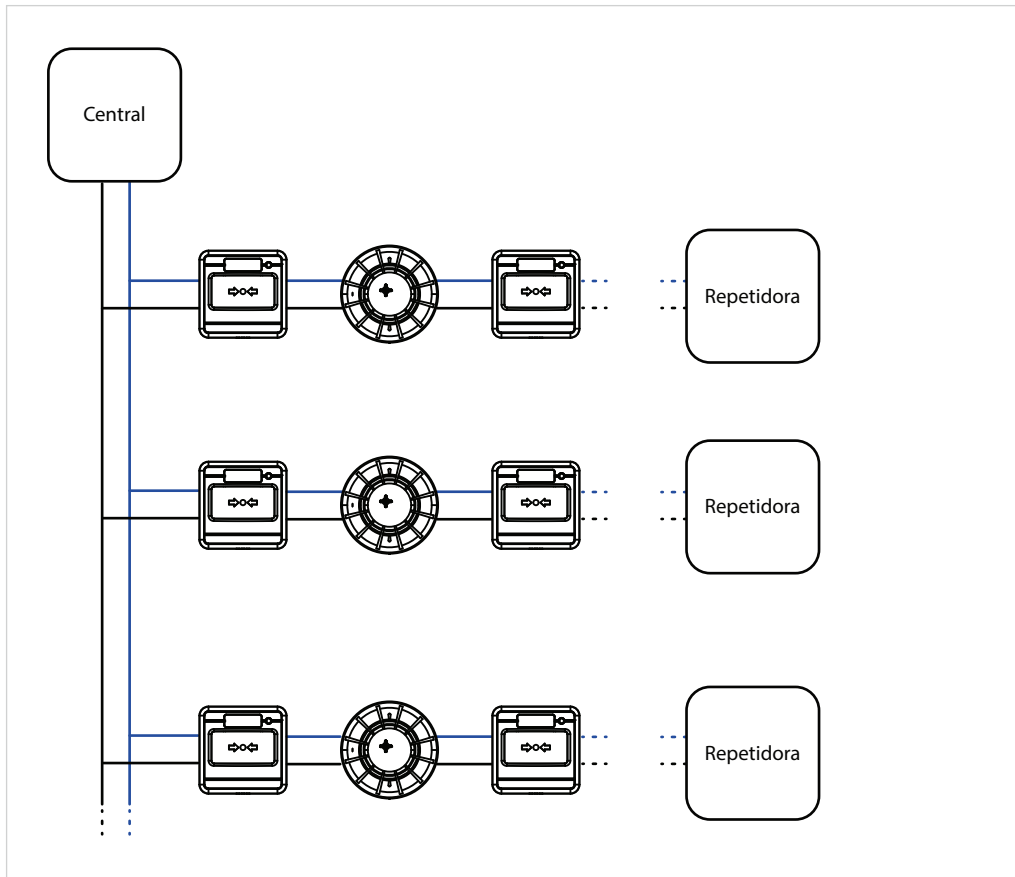

A Ascael Comercial LTDA., assegura ao proprietário-consumidor do equipamento Ascael, garantia contra qualquer defeito de material e /ou fabricação, desde que constatado por nossos técnicos, pelo prazo de 90 dias, por força da lei, mais 275 dias por liberdade da Ascael (totalizando 1 ano) a partir da data de aquisição pelo primeiro comprador-consumidor, aquisição esta feita na Ascael ou em revendedor e contada a partir da data da Nota Fiscal de Compra.

A Ascael Comercial LTDA., restringe sua responsabilidade à substituição de peças defeituosas, desde que o critério de seu técnico, se constate a falha em condições normais de uso.

A mão-de-obra e a substituição de peça(s) com defeito(s) de fabricação, em uso normal do aparelho, serão gratuitas dentro do período de garantia.

A Ascael Comercial LTDA., declara a garantia nula e sem efeito, se este aparelho sofrer qualquer dano provocado por acidentes, agentes da natureza (raios, inundações, desabamentos, etc...), uso em desacordo com o manual de instruções, por ter sido ligado à rede elétrica imprópria ou sujeita a flutuações excessivas, ou ainda, no caso de apresentar sinais de ter sido violado, ajustado ou consertado por pessoas não autorizadas.

Também será considerada nula a garantia se o consumidor não apresentar a Nota Fiscal de Compra, ou se a mesma apresentar rasuras ou modificações.

A Ascael Comercial LTDA., obriga-se a prestar os serviços acima referidos, tanto os gratuitos quanto os remunerados, somente no seu laboratório técnico. O proprietário-consumidor residente em outra localidade será, portanto, o único responsável pelas despesas e risco de transporte do aparelho.

A forma e local de utilização da garantia é válida apenas em território brasileiro.

Obs: Esta garantia não cobre a instalação do produto.

A Ascael Comercial LTDA., se reserva o direito de alterar as características gerais, técnicas e estéticas de seus produtos sem prévio aviso.

Informamos que quaisquer dúvidas, esclarecimentos ou sugestões, serão atendidas pelo Departamento Técnico Ascael (11) 4176-7600.



www.ascael.com.br



facebook.com/ascaeloficial



ascael@ascael.com.br