



HORUS

Manual do usuário

Central de alarme de incêndio HORUS

CAX3001

CAA3001

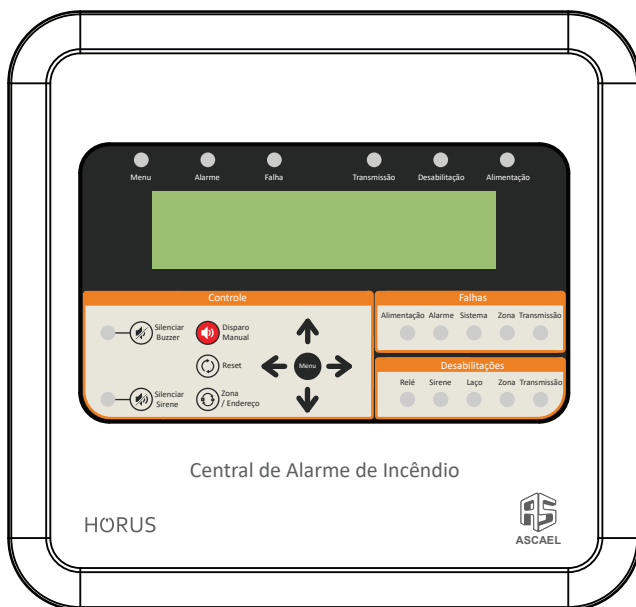

A central de alarme de incêndio, é um produto da linha endereçável HORUS, 100% nacional, desenvolvida pela ASCAEL, com o objetivo de atender as expectativas de nossos clientes principalmente no que diz respeito a facilidade de instalação, programação, automação de sistemas auxiliares, agilidade de resposta, segurança e design.

Índice

1. Informações gerais.....	4
2. Informações técnicas.....	4
3. Características do produto.....	6
4. Instalação.....	7
4.1. Visão geral.....	7
4.2. Ligação das baterias.....	8
4.3. Conexão da rede AC.....	8
4.4. Rede endereçável.....	9
4.5. Saída de rele.....	10
4.6. Saída 24V.....	11
4.7. Saída de sirene.....	12
4.8. Saída de falha.....	12
5. Funcionamento.....	12
5.1. Visão geral.....	13
5.2. Indicadores de status.....	13
5.3. Painel de controle.....	14
5.4. Falhas.....	15
5.5. Desabilitações.....	15
6. Acesso aos menus.....	15
6.1. Senhas e acessos.....	17
7. Configurações.....	17
7.1. Descrição dos menus.....	17
7.2. Descrição de falhas e alarmes.....	29
8. Programação.....	31
8.1. Programação via teclado de PC.....	31
8.2. Programação de endereços via software de configuração.....	36
9. Módulos adicionais.....	38
9.1. Módulo RS485.....	38
10. Topologia do sistema.....	39
10.1. Interligação entre centrais.....	39
10.2. Sistema com amplificadora.....	39
10.3. Sistema com repetidora.....	40
10.4. Sistema com repetidora utilizando protocolo RS485.....	40
10.5. Topologia geral.....	41
11. Termo de garantia.....	42

1

Informações gerais

Produto	Central de Incêndio Endereçável
Modelo	CAX3001 - 1 Laço
	CAA3001 - 1 Laço + RS485
Protocolo de Comunicação	HORUS

2

Informações técnicas

Tensão de entrada (Vmin-Vmax)	90-240 VAC
Protocolo de Comunicação	HORUS
Display	LCD 40x4
Proteção contra Curto-Circuito	Fusíveis (vidro e rearmáveis)
Proteção contra surtos e transientes	Varistores e TVS
Saída 24V	24V / 2A (Máximo)
Sirene 1	24V / 2A (Máximo)
Sirene 2	24V / 2A (Máximo)
Relé Alarme	250 VAC / 2A (Máximo)

Relé Falha	250 VAC / 2A (Máximo)
Porta USB	Programação (teclado para PC)
Porta Micro USB	Programação (Software HORUS Config)
Controle de Acesso	Usuário 1, Usuário 2 e Instalador
Idiomas	Português, Inglês e Espanhol
Corrente em Alarme	0,15A (Máximo)
Corrente em Stand By	0,07A (Máximo)
Laço	30V / 0,5A (máximo)
Quantidade de zonas	900
Quantidade de grupos	255
Capacidade de Endereçamento	150 dispositivos por laço
Comprimento Rede Endereçável (HORUS)	1500m (cabo shield 2x1,5mm ²)
	1000m (cabo shield 2x1,0mm ²)
Log de Eventos	6000 eventos com hora e data
Relógio	Informação de hora e data
Temperatura de Operação	-10 a 50°C
Umidade	Até 93% (sem condensação ou gelo)
Grau IP	IP30
Dimensões	287 x 270 x 102(mm)
Peso	3,3kg
Material	Plástico ABS

- Carregador automático de baterias
 - Laços expansíveis
 - Display de LCD
 - Saída de rele para alarme (contato seco)
 - Saída de rele para falha
 - 1 saída de 24V
 - 2 saídas de sirene
 - Supervisão de dispositivos
 - Supervisão da bateria
 - Supervisão da rede AC
 - Supervisão da fonte
 - Log de eventos
 - Compatível com o protocolo HORUS
 - Programação através de teclado de PC (USB)
 - Programação através do software HORUS Config (Micro USB)
-

4.1. Visão geral

Vista da parte interna do fundo da caixa

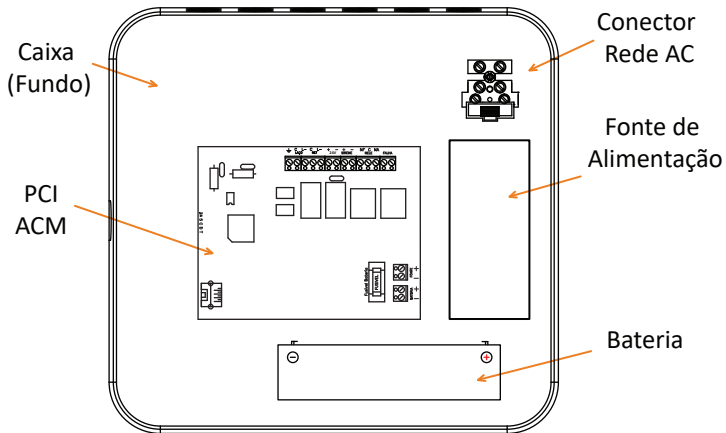

Vista da parte interna da tampa

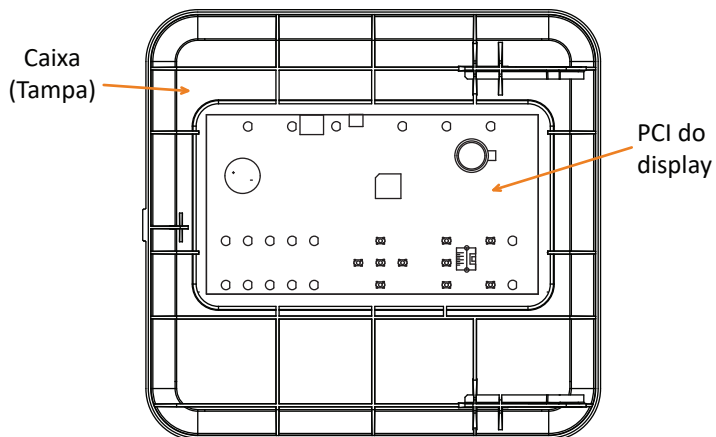

4.2. Ligação das baterias

A central foi dimensionada para operar em 24V em caso de falta de rede AC. Para que se obtenha o melhor desempenho, sugerimos que sejam seguidas as orientações abaixo referentes à instalação das baterias. Deve ser ligado na central duas baterias de 12V conectadas em série. As baterias podem ser ligadas interna ou externamente, caso necessário.

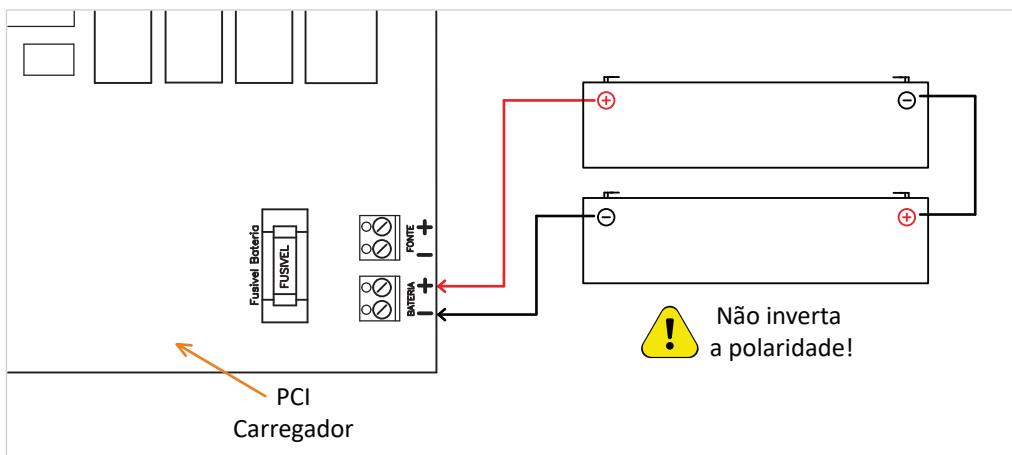

*Obs: Não nos responsabilizaremos por eventuais problemas que venham a ocorrer no sistema caso as orientações acima não sejam respeitadas.

-	LIGAÇÃO EXTERNA	LIGAÇÃO INTERNA
CABO	2,5mm ²	1,5mm ²
DISTÂNCIA	até 2m	até 30cm

4.3. Conexão da rede AC

A ligação do equipamento na rede AC deve ser feita conforme normas vigentes.

Sugerimos instalar um disjuntor devidamente rotulado no quadro de distribuição para permitir a interrupção da alimentação para uma possível manutenção, garantindo assim uma maior segurança na operação e manipulação do equipamento.

A central possui um borne para conexão da rede AC, onde a tensão de entrada permitida está entre 90 e 240 VAC. Para segurança da central, temos um fusível para proteger a PCI do carregador de possíveis surtos na rede.

Se houver necessidade de trocar o fusível, troque por um com o mesmo **valor nominal de corrente***, pois só assim seu sistema estará protegido. É imprescindível que o aparelho seja aterrado pelo borne correspondente, assim como a tubulação, caso esta seja metálica.

ATENÇÃO: Em caso de troca do fusível, desligue a rede AC para realizar o procedimento. Evite acidentes.

* O **valor nominal de corrente** para o fusível padrão de fabrica é de 4A.

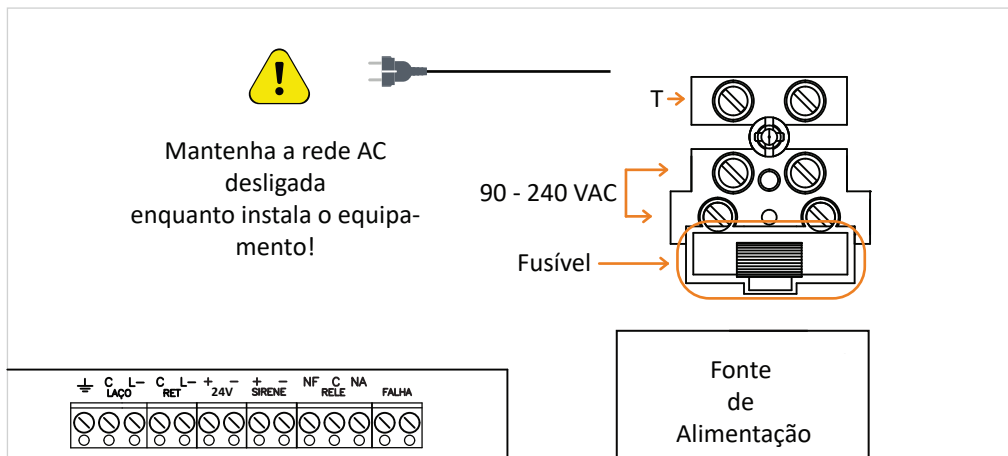

4.4. Rede endereçável

- Sistema Classe B - Protocolo HORUS

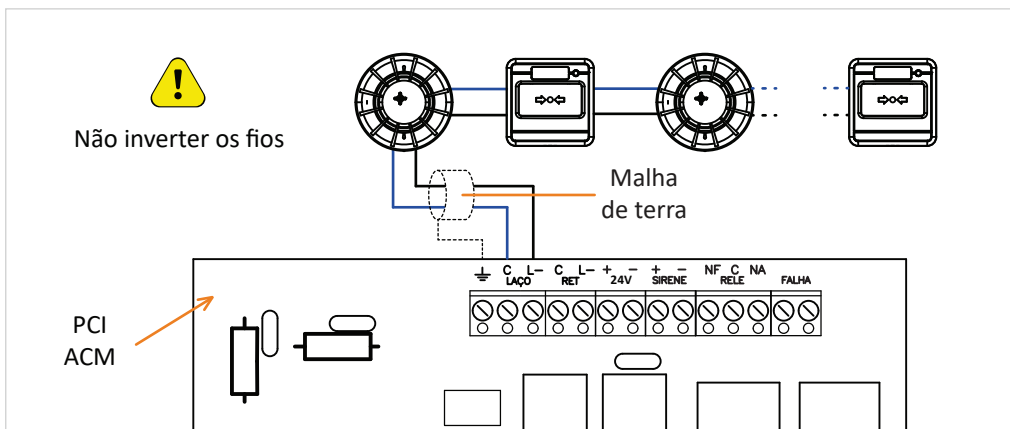

- Sistema Classe A - Protocolo HORUS

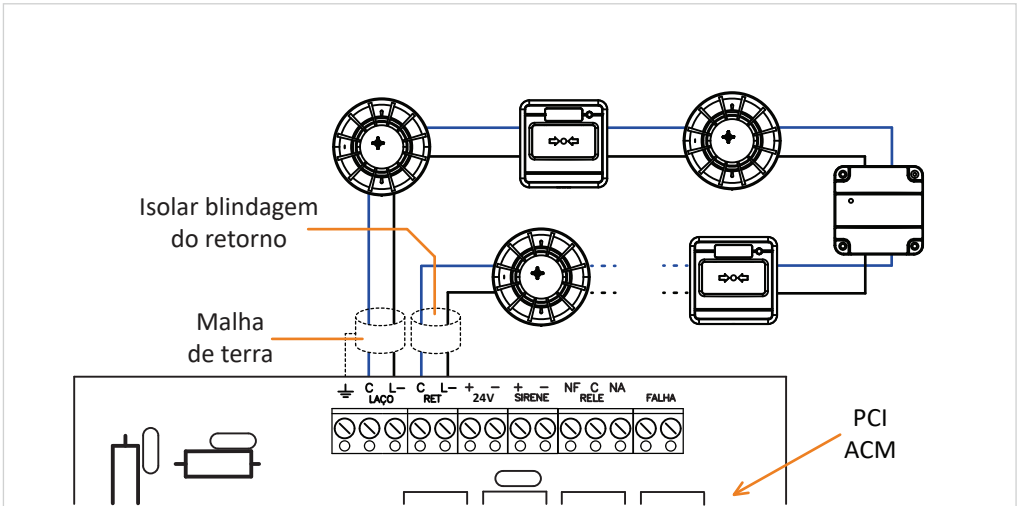

4.5. Saída de rele

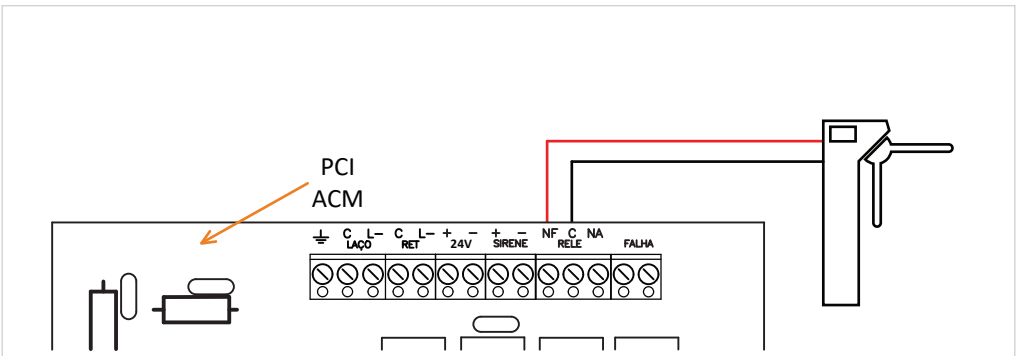

A central dispõe também de uma saída de relé livre de potencial, onde é possível a conexão de outros sistemas relacionados a alarme de incêndio. A saída de relé conta com um contato reversível, esse acionamento pode ser direto, intermitente, pulso ou temporizado, selecionado através de programação conforme item 8.

4.6. Saída 24V

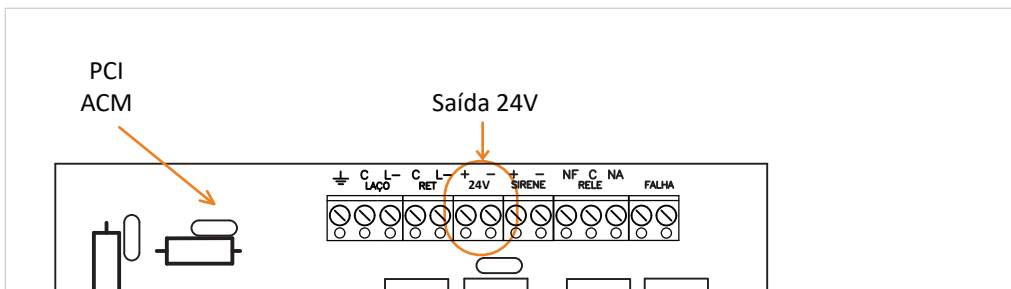

Esta saída libera 24V constantemente. Respeitar o valor da capacidade máxima (2A)

4.7. Saída de sirene

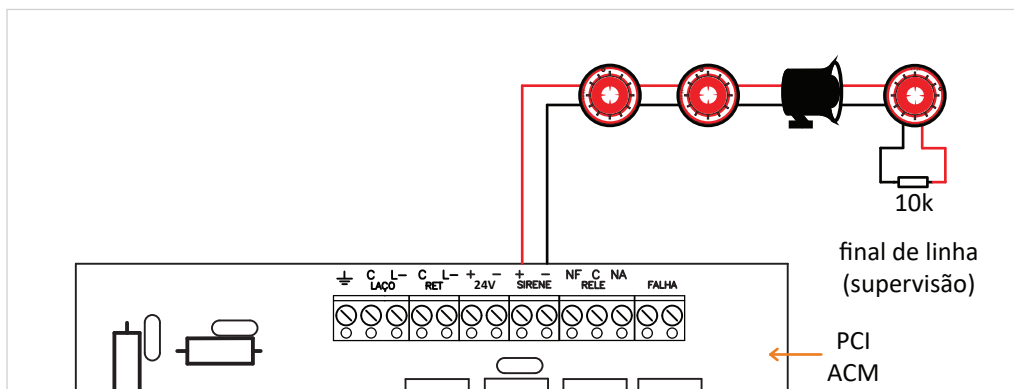

Essa saída se destina ao acionamento de sirenes externas instaladas no sistema. A secção do fio deve ser dimensionada conforme normas vigentes. Nossa central disponibiliza a configuração da sirene, devendo ser feita via teclado e menu da central ou pelo software de configuração (HORUS Config).

4.8. Saída de falha

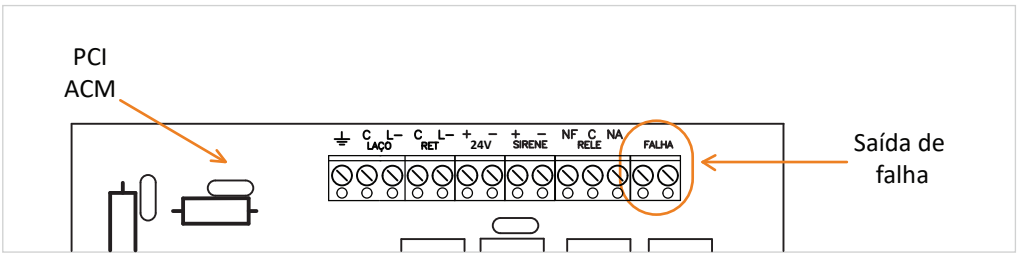

Essa saída é acionada sempre que ocorrer uma falha na central. Tipicamente utilizada para transferir informações para uma outra central ou qualquer outro sistema que necessite de informações de alguma falha ocorrida.

Trabalha também como falha energizada. Ao desligar a alimentação AC/DC o rele atraca.

5

Funcionamento

5.1. Visão geral

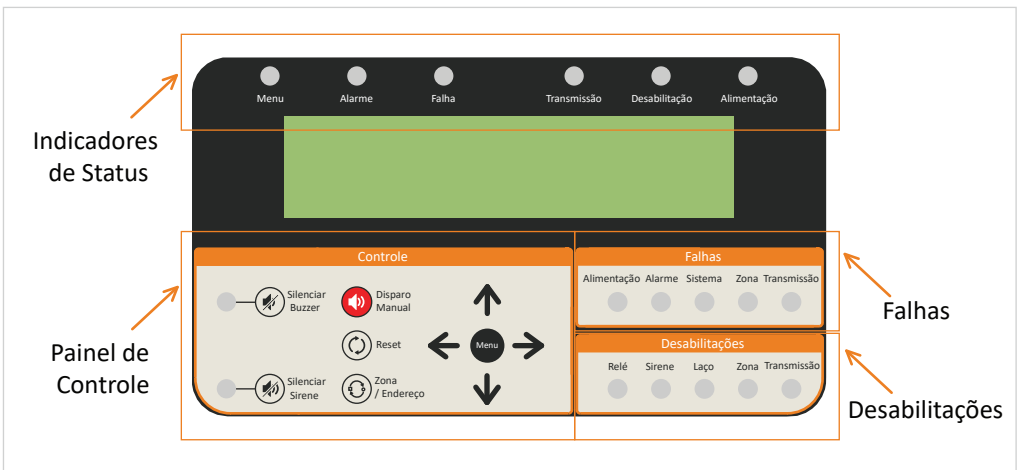

5.2. Indicadores de status

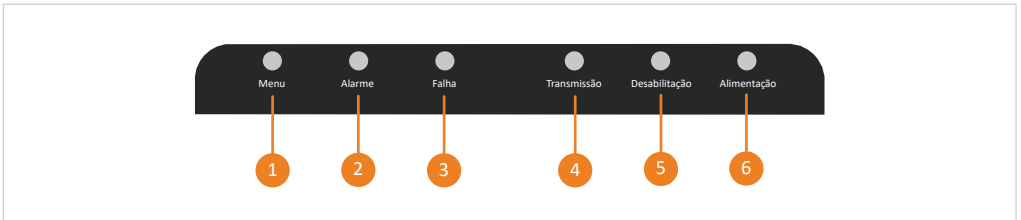

- 1 Menu:** Indica que o usuário está navegando pelas telas de menu.
- 2 Alarme:** Indica disparo vindo de qualquer um dos periféricos que estejam conectados à rede, ou efetuado de maneira manual na própria central.
- 3 Falha:** Indica alguma anomalia que precisa de atenção. (Vide menu falhas).
- 4 Transmissão:** Indica que está ocorrendo uma transmissão do sinal de alarme para os demais dispositivos conectados à rede.
- 5 Desabilitação:** Indica que alguma função está desabilitada.
- 6 Alimentação:** Indica se a central está ou não energizada, tanto rede AC como rede DC.

5.3. Painel de controle

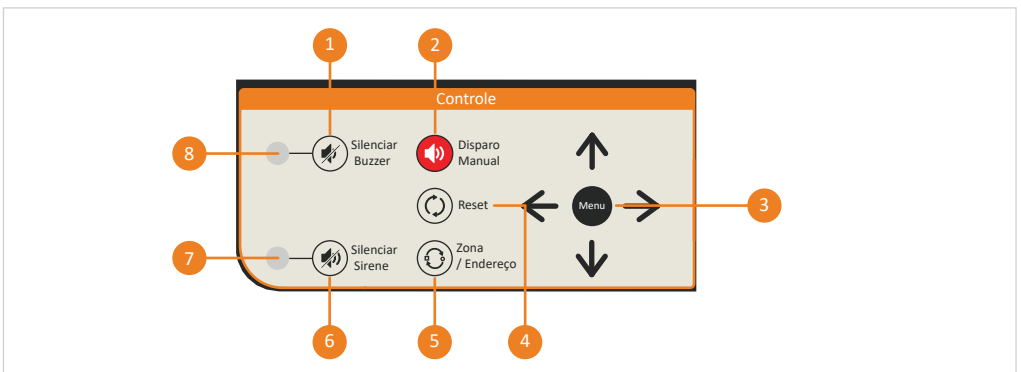

- 1 **Silenciar buzzer:** Desliga o buzzer interno da central.
- 2 **Disparo manual:** Usado para efetuar um alarme independente da ação de qualquer dispositivo.
- 3 **Menu:** Permite acesso aos menus de navegação, e também é utilizado como botão de confirmação.
- 4 **Reset:** Usado quando houver a necessidade de reiniciar o sistema ou para retirada de falha.
- 5 **Zona/endereço:** Em caso de disparo, o usuário pode comutar o texto no display, referente a zona e endereço.
- 6 **Silenciar sirene:** Em caso de disparo, utilize esse botão para silenciar as sirenes do sistema, caso o local já tenha sido evacuado, silenciar a temporização.
- 7 **LED silenciar sirene:** Aceso = acionado
Piscando = temporizado
- 8 **LED silenciar buzzer:** Acompanha o buzzer.

5.4. Falhas

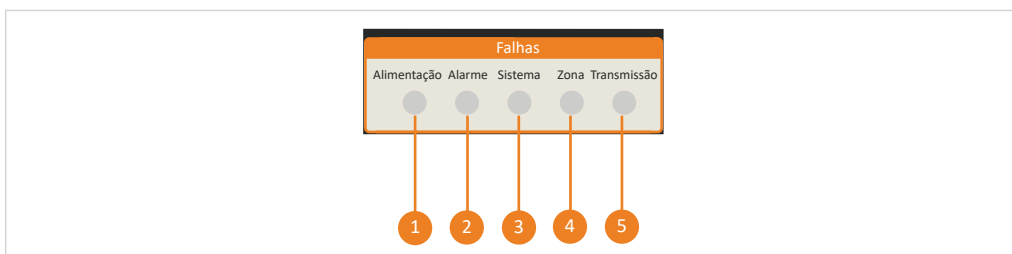

- 1 **Alimentação:** Indica falha no sistema de alimentação, uma possível ausência da rede AC ou das baterias e fusíveis danificados.
- 2 **Alarme:** Ocorre quando um periférico realiza tentativa de disparo, porém, sem sucesso.
- 3 **Sistema:** Indica que há falha em algum(ns) dos componentes internos da central. (Neste caso, contatar nosso departamento técnico).

- 4 **Zona:** Indica que devido a algum problema local, determinada zona deixou de se comunicar com a central.
- 5 **Transmissão:** Indica um curto-circuito ou interrupção da via de transmissão de sinais para os dispositivos de alarme de incêndio.

5.5. Desabilitações

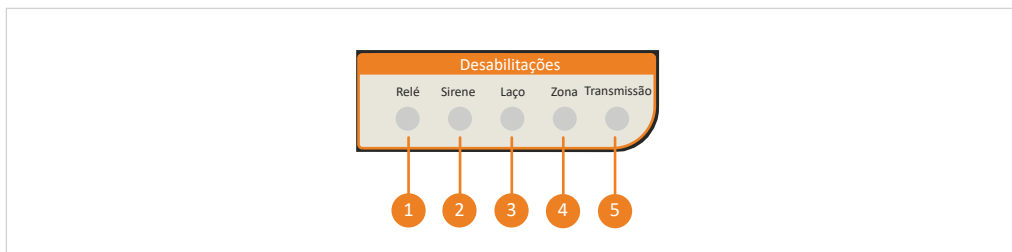



O menu desabilitações indica que alguma das funções de 1 a 5 foi desabilitada.

6

Acesso aos menus

6.1. Senhas e acessos

Acesso 3 (Instalador): 

Acesso 2 (Usuário 2): 

Acesso 1 (Usuário 1): 

ACESSO AOS MENUS		
Acesso 3	Acesso 2	Acesso 1
1 ao 22	1 ao 5	Nenhum

- Acessando o menu de senha

ASCAEL COMERCIAL LTDA TEL. [11] 4176-7600
10/10/2055 07:50:44

SENHA****

Para acessar o menu de senha, aperte qualquer tecla.

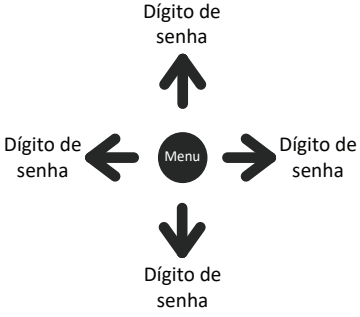

Dígito de senha

Dígito de senha

Dígito de senha

Dígito de senha

Menu

Dígito de senha

Dígito de senha

Dígito de senha

Dígito de senha

- Acesso liberado

ASCAEL COMERCIAL LTDA TEL. [11] 4176-7600
10/10/2055 07:50:44

ACESSO LIBERADO

Para liberar o acesso aos menus de configurações digite a senha correspondente ao seu nível de usuário.

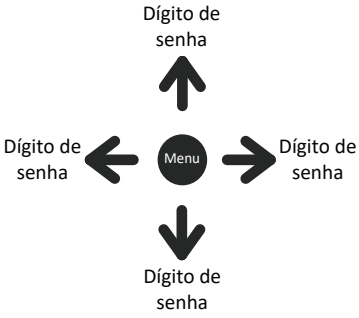

Dígito de senha

Dígito de senha

Dígito de senha

Dígito de senha

Menu

Dígito de senha

Dígito de senha

Dígito de senha

Dígito de senha

- Acesso inválido

ASCAEL COMERCIAL LTDA TEL. [11] 4176-7600
10/10/2055 07:50:44

ACESSO INVÁLIDO

Caso a senha esteja incorreta será exibido a mensagem “ACESSO INVÁLIDO”.

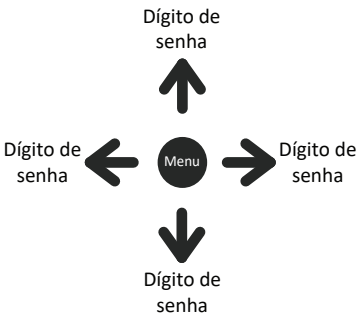

Dígito de senha

Dígito de senha

Dígito de senha

Dígito de senha

Menu

Dígito de senha

Dígito de senha

Dígito de senha

Dígito de senha

7.1. Descrição dos menus

- Navegando pelos menus

* MENU DE CONFIGURACAO *

< [SELECIONAR] >

SAIR

PRESSIONE MENU PARA ENTRAR

Após digitar a senha corretamente, pressione Menu, essa será a tela apresentada no display. Para alterar os menus de configurações, pressione as teclas laterais e navegue até o menu desejado. Para acessar o menu desejado, pressione a tecla Menu.

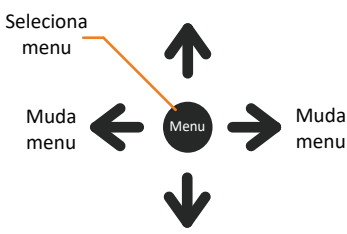

- Menu 1 - Desabilitações

* MENU DE CONFIGURACAO *

< [SELECIONAR] >

DESABILITAÇÕES

PRESSIONE MENU PARA ENTRAR

DESABILITACOES (RESET) - SAIR

(MENU) - SELECIONAR

SIRENE : LIGADO

↑/↓

Desativa as funções selecionadas, podendo ser: sirene, rele, laços, zonas e transmissão.

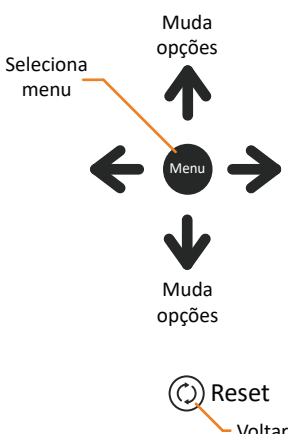

- Menu 2 - Checar endereços

* MENU DE CONFIGURACAO *

< [SELECIONAR] >
CHECAR ENDEREÇOS
PRESSIONE MENU PARA ENTRAR

←/→ ↑/↓ CHECAR ENDEREÇOS V.000
END-001 LACO-00 ZONA-000 GRUPO - 255
SIRENE-TEMPO 310 S RELE-TEMPO 310 S

Verifica os parâmetros configurados (zona, grupo, rele, etc) em cada endereço.

- Menu 3 - Leitura do log

* MENU DE CONFIGURACAO *

< [SELECIONAR] >
LEITURA DO LOG
PRESSIONE MENU PARA ENTRAR

LEITURA DO LOG
LOG N. - 0000 ←/→ (RESET)-SAIR
* MENU DE CONFIGURACAO *
03/09/2020 23:26:55

Permite a verificação dos últimos 1024 eventos ocorridos na central.

- Menu 4 - Checar laço

* MENU DE CONFIGURACAO *
< [SELECIONAR] >
CHECAR LACO
PRESSIONE MENU PARA ENTRAR

(RESET)-SAIR
LACO-00 ← / →
PRESSIONE MENU

(RESET)-SAIR
→ DISPOSITIVO AMPLIFICADOR
PRESSIONE MENU

(RESET)-SAIR
LACO-00
TOTAL DE DISPOSITIVOS - (000)
END-(001) ↑/↓
VAZIO

(RESET)-SAIR
LACO-00
TOTAL DE AMPLIFICADOR - (00)
AMPLIFICADOR -(01) ↑/↓
VAZIO

Verifica o total de dispositivos ou amplificadores presentes em cada laço.

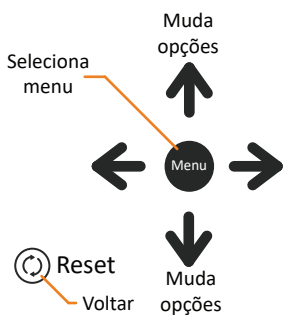

- Menu 5 - Testar LED's

* MENU DE CONFIGURACAO *
< [SELECIONAR] >
TESTAR LEDS
PRESSIONE MENU PARA ENTRAR

Ao pressionar o botão menu, todos os LED's da central serão acesos para verificar seu correto funcionamento.

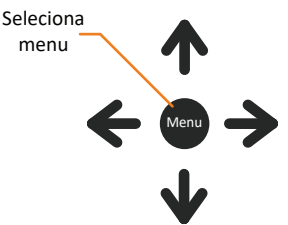

- Menu 6 - Mudar senha (usuário nível 1)

* MENU DE CONFIGURACAO *
< [SELECIONAR] >
MUDAR SENHA USUÁRIO NÍVEL 1
PRESSIONE MENU PARA ENTRAR

MUDAR SENHA USUARIO NIVEL 1

NOVA SENHA:

MUDAR SENHA USUARIO NIVEL 1

CONFIRMAR SENHA:

Permite alterar a senha do usuário nível 1. Ao confirmar a senha será trocada automaticamente

- Menu 7 - Mudar senha (usuário nível 2)

* MENU DE CONFIGURACAO *
< [SELECIONAR] >
MUDAR SENHA USUÁRIO NÍVEL 2
PRESSIONE MENU PARA ENTRAR

MUDAR SENHA USUARIO NIVEL 2

NOVA SENHA:

MUDAR SENHA USUARIO NIVEL 2

CONFIRMAR SENHA:

Permite alterar a senha do usuário nível 2. Ao confirmar a senha será trocada automaticamente

- Menu 8 - Mudar senha (instalador)

* MENU DE CONFIGURACAO *

< [SELECIONAR] >

MUDAR SENHA INSTALADOR

PRESSIONE MENU PARA ENTRAR

MUDAR SENHA INSTALADOR

NOVA SENHA:

MUDAR SENHA INSTALADOR

CONFIRMAR SENHA:

Permite alterar a senha do instalador. Ao confirmar a senha será trocada automaticamente

- Menu 9 - Modo instalação

* MENU DE CONFIGURACAO *

< [SELECIONAR] >

MODO INSTALAÇÃO

PRESSIONE MENU PARA ENTRAR

MODO INSTALACAO

→ LIGADO	DESLIGADO
	(RESET) - SAIR

Suspende o monitoramento do sistema para que seja possível adicionar ou remover dispositivos dos laços, sem que a central notifique esses eventos.

LIGADO - Inclui ou exclui dispositivos do laço, sem que a central notifique esses eventos.
 DESATIVADO - monitora o laço e caso algum dispositivo seja incluído ou excluído a central indicará falha.

- Menu 9 - Modo instalação (continuação)

Obs1: Sempre que ativar o menu instalação, aguardar 5 minutos para a inclusão e exclusão dos dispositivos.

Obs2: Quando a falha já está sendo exibida na tela após a ativação do modo instalação, resetar a central.

- Menu 10 - Ajustar relógio

* MENU DE CONFIGURACAO *
< [SELECIONAR] >
AJUSTAR RELOGIO
PRESSIONE MENU PARA ENTRAR

AJUSTAR RELOGIO
HORUS DIA/MES/ANO hr:min:seg
↑/↓ </> (RESET)-SAIR

Permite ajustar a data e a hora da central.

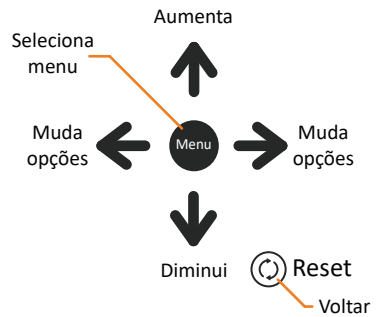

- Menu 11 - Conectar centrais

* MENU DE CONFIGURACAO *
< [SELECIONAR] >
CONECTAR CENTRAIS
PRESSIONE MENU PARA ENTRAR

CONECTAR CENTRAIS
CONECTAR TECLADO (RESET)-SAIR
CENTRAL - ()



Permite a personalização da central e de outras centrais que possam compor o sistema. Esta personalização é composta por uma numeração e um texto.

Obs: Para manipular o teclado, consulte mais informações no tópico 5.1.

Com o teclado já conectado, as telas a serem apresentadas serão as seguintes:

CONECTAR CENTRAIS
DIGITAR (+)-AUMENTAR (-)-DIMINUIR
CENTRAL - (00)



Utilize os sinais (+) e (-) para aumentar ou diminuir o número da central.

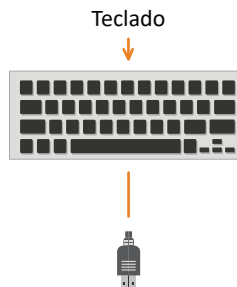
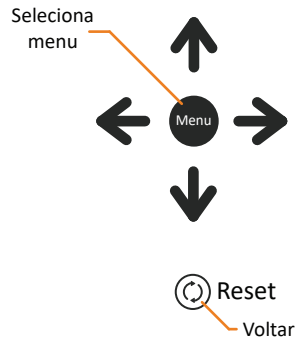

- Menu 11 - Conectar centrais (continuação)

CONECTAR CENTRAIS
(ENTER)- PARA GRAVAR TEXTO DIGITADO
CENTRAL - (00)

Após alterar o texto, pressione (ENTER) para salvar os dados.

SALVANDO DADOS DE CONFIGURAÇÃO
DIGITAR (+)-AUMENTAR (-)-DIMINUIR
CENTRAL - (00)

A tela acima aparecerá enquanto os dados estiverem sendo gravados.

Obs: Só é possível sair da tela quando o teclado for removido.

- Menu 12 - Painel local

* MENU DE CONFIGURACAO *
< [SELECIONAR] >
PAINEL LOCAL
PRESSIONE MENU PARA ENTRAR

PAINEL LOCAL (RESET)-SAIR
PERSONALIZADO ↑/↓
CENTRAL - (01) ←/→

Permite alterar o texto padrão da primeira linha do display, sendo o mesmo texto atribuído no menu “conectar centrais”.

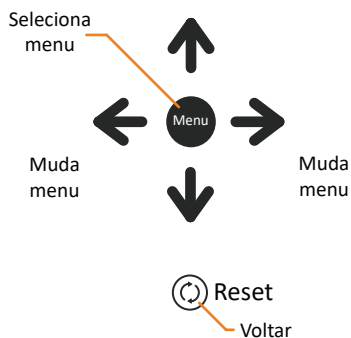

- Menu 13 - Idioma

* MENU DE CONFIGURACAO *
< [SELECIONAR] >
IDIOMA
PRESSIONE MENU PARA ENTRAR

IDIOMA

PORTUGUES

←/→ (RESET)-SAIR

Seleciona menu

Muda opções

Muda opções

Reset

Voltar

Permite alterar o idioma dos textos da central.

- Menu 14 - Software de configuração

* MENU DE CONFIGURACAO *
< [SELECIONAR] >
SOFTWARE DE CONFIGURAÇÃO
PRESSIONE MENU PARA ENTRAR

SOFTWARE DE CONFIGURACAO

(RESET)-SAIR

Seleciona menu

Muda menu

Muda menu

Reset

Voltar

Menu que possibilita a programação dos endereços através do software de configuração utilizando um computador ao invés do teclado.

Veja mais detalhes no tópico 8.2.

- Menu 15 - Configurar sirene e rele

* MENU DE CONFIGURACAO *
< [SELECIONAR] >
CONFIGURAR SIRENE E RELE
PRESSIONE MENU PARA ENTRAR

CONFIGURAR SIRENE E RELE
INDIVIDUAL → GERAL
(RESET) - SAIR

Geral: Configura todas as sirenes conforme end. 001.

Individual: Configura cada disparo conforme configurado pelo teclado ou pelo software de configuração (HORUS Config).

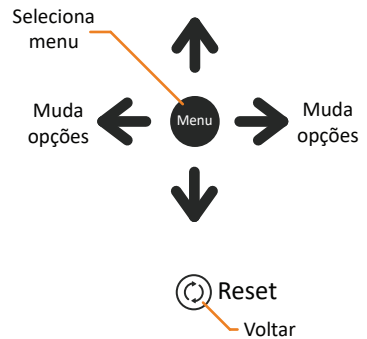

- Menu 16 - Carregar sensibilidade

* MENU DE CONFIGURACAO *
< [SELECIONAR] >
CARREGAR SENSIBILIDADE
PRESSIONE MENU PARA ENTRAR

CARREGAR SENSIBILIDADE
END-() LACO-(00) ↑/↓
PRESSIONE MENU
(RESET)-SAIR

Transfere os parâmetros de sensibilidade pré-configurados na central para os dispositivos.

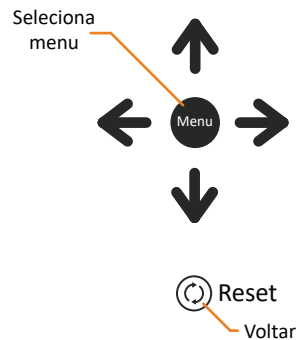

- Menu 17 - Texto das zonas

* MENU DE CONFIGURACAO *
 < [SELECIONAR] >
 TEXTO DAS ZONAS
 PRESSIONE MENU PARA ENTRAR

TEXTO DAS ZONAS
 CONECTAR TECLADO (RESET)-SAIR
 ZONA-000



Permite alterar/configurar os textos das zonas.
 Entre no menu, em seguida conecte o teclado.

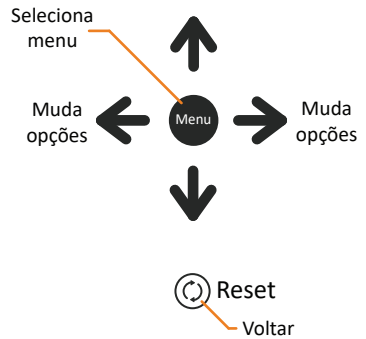

- Menu 18 - Módulo RS-485

* MENU DE CONFIGURACAO *
 < [SELECIONAR] >
 MODULO RS-485
 PRESSIONE MENU PARA ENTRAR

MODULO RS-485
 MODO: ESCRAVO </>
 (MENU)-SELECIONAR (RESET) - SAIR

MODULO RS-485
 MODO: MESTRE </>
 INFORMAR PAINEL (00): DESLIGADO </> ↑/↓
 (MENU)-SELECIONAR (RESET) - SAIR

Caso configurado como mestre, informar quais escravos poderão reproduzir os alarmes.

MODULO RS-485
 MODO: MESTRE </>
 SUPERVISAO PAINEL (00): DESLIGADO </> ↑/↓
 (MENU)-SELECIONAR (RESET) - SAIR

Caso configurado como mestre, Informar quais paineis estarão ativos.

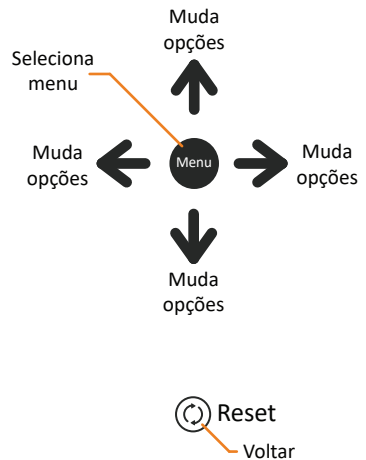

- Menu 18 - Módulo RS-485 (continuação)

Configura um número para cada central ou repetidora e sua hierarquia (Mestre / Escravo).

Obs1: Apenas uma central poderá ser a mestre.

Obs2: No caso de repetidoras, o número do escravo é definido na chave SW2.

No caso de centrais escravas o número será o mesmo definido no painel local.

O mestre deve ser o número 0 e os escravos números sequenciais a partir do 1.

- Menu 19 - Classe A

* MENU DE CONFIGURACAO *

< [SELECIONAR] >

CLASSE A

PRESSIONE MENU PARA ENTRAR

CLASSE A

LIGADO → DESLIGADO

(RESET) - SAIR

Permite ativar ou desativar a função classe A.
Obs: Não funciona no protocolo P1024.

- Menu 20 - Sair

* MENU DE CONFIGURACAO *

< [SELECIONAR] >

SAIR

PRESSIONE MENU PARA ENTRAR

Volta para a tela inicial.

7.2. Descrição de falhas e alarmes

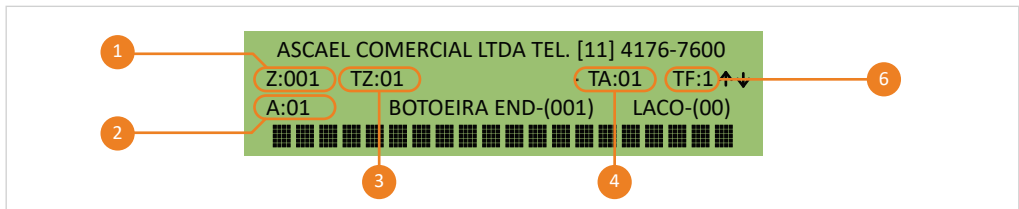

- 1 **Z:** Zona. Indica em qual zona ocorreu a falha.
- 2 **A:** Alarme. Mostra o número correspondente ao alarme.
- 3 **TZ:** Total de Zonas. Total de zonas em que ocorreram eventos.
- 4 **TA:** Total de Alarmes. Total de alarmes ocorridos.
- 5 **TF:** Total de falhas. Total de falhas ocorridas.

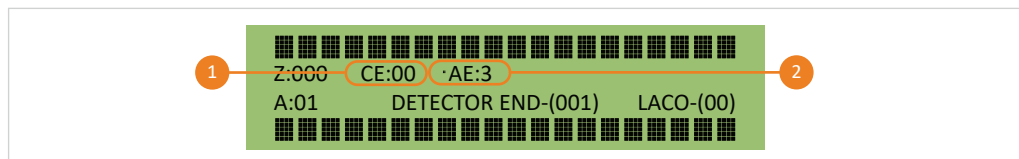

- 1 **CE:** Central Externa. Indica o número da central externa que teve uma ocorrência.
- 2 **AE:** Alarme Externo. Indica o total de alarme ocorrido em uma central externa.

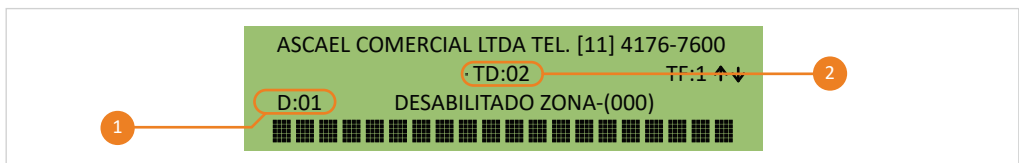

- 1 **D:** Desabilitações. Indica o número da desabilitação.
- 2 **TD:** Total de desabilitações. Mostra a quantidade total de desabilitações.

- Mensagens exibidas no display

Falha de rede AC ou fusível danificado	Fusível danificado ou problema / não está conectada na rede AC
Falha bateria ou fusível danificado	Fusível danificado ou problema / não está conectada na bateria
Tensao da fonte principal baixa	Problema na fonte / rede AC abaixo de 90V
Sem comunicacao com mestre	Problema de comunicação com a central mestre, quando é utilizada a topologia de interligação entre centrais
Endereço duplicado () laco - ()	Dispositivos com o mesmo endereço
Disp. removido end. - () laco - ()	Dispositivo foi removido do sistema (será informado o endereço e o laço)
Disp. incluído end. - () laco - ()	Dispositivo foi incluído do sistema (será informado o endereço e o laço)
Positivo aberto do laco - ()	Ausência do sinal positivo, será informado o laço (Sistema classe A)
Negativo aberto do laco - ()	Ausência do sinal negativo, será informado o laço (Sistema classe A)
Curto circuito no laco - ()	Curto circuito no laço (será informado o laço)
Falha de alarme	Falha de comunicação no momento do disparo
Laco conv. modulo aberto end - () laco - ()	Módulo com linha aberta no laço convencional (será informado o endereço e o laço)
Laco conv. modulo curto end - () laco - ()	Módulo em curto no laço convencional (será informado o endereço e o laço)
Circuito de sirene aberto	circuito de sirene com linha aberta

Circuito de sirene 2 aberto	circuito de sirene 2 com linha aberta
Falha na zona - ()	Falha na zona
Falha escravo RS485 n - ()	Problema com o dispositivo escravo no protocolo RS485, quando é utilizada a topologia de interligação de centrais
M-BUS interrompido modulo - ()	Falha de comunicação interna
Falha de sistema	Falha interna

8

Programação

8.1. Programação de endereços via teclado de PC

- 1 Conecte o teclado na PCI do display, conforme imagem abaixo.

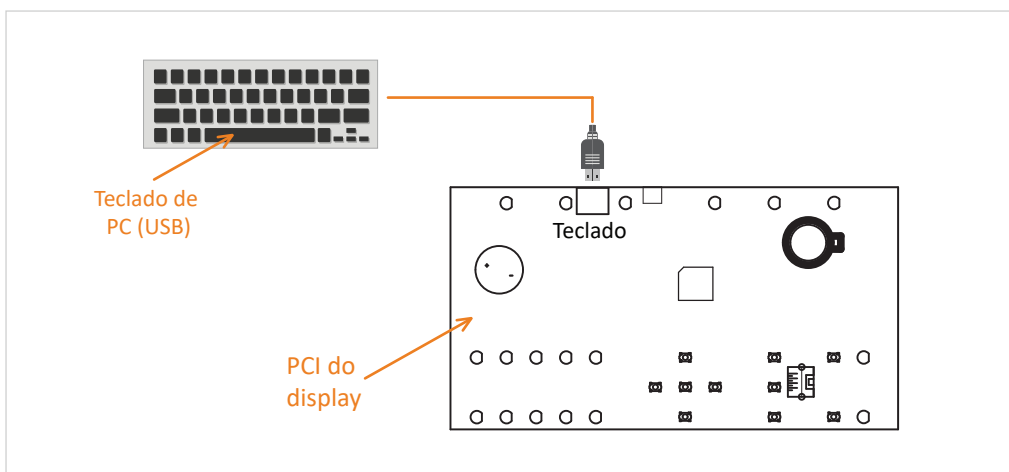

- 2 Desbloqueie a central inserindo a senha de instalador (mesmo procedimento do tópico 6.1.).
Com o teclado plugado e a central desbloqueada, siga as instruções a seguir.

- Selecionando endereço e laço

PROGRAMAR ENDEREÇOS - TECLADO CONECTADO
 CONFIGURAR END-(000) LACO-(00)
 DIGITAR ENDEREÇO - (MÁXIMO 150)

Digite o número do endereço e do laço que deseja configurar e em seguida pressione (ENTER) para confirmar.

Obs: O endereço 0 e endereços acima do 150 são inválidos.



- Selecionando parâmetros

CONFIGURAR END - (000) LACO - (00)
 → TEXTO ZONA SIRENE RELE LEDS
 SENSIBILIDADE GRUPO TESTE
 (ESC - VOLTAR) (ENTER - CONFIRMA)

Selecione o parâmetro desejado através das setas laterais do teclado e em seguida pressione (ENTER) para confirmar.

Obs: O parâmetro LEDS é exclusivo para detectores.

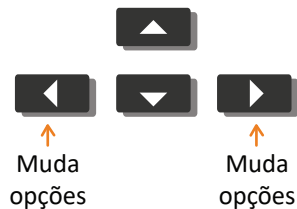

- Parâmetro texto

DIGITAR TEXTO DO END-(001) LACO-(00)

XX
(ESC - VOLTAR) (F11 - PROXIMO ENDERECO)

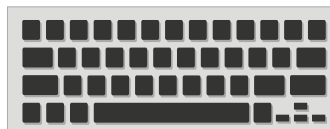

Personaliza um texto de até 40 caracteres para o endereço selecionado. Caso queira somente digitar o texto, a tecla F11 salva o texto do endereço atual e vai para o próximo.

- Parâmetro zona

CONFIGURAR ZONA END-(001) LACO-(00)
ZONA-000

(+) AUMENTAR (-) DIMINUIR (ESC) VOLTAR

Associa uma zona ao endereço. Limite de 900 Zonas.



- Parâmetro sirene

CONFIGURAR SIRENE END-(001) LACO-(00)
SIRENE - DIRETO

(+) AUMENTAR (-) DIMINUIR (ESC) VOLTAR

Personaliza o acionamento da sirene para o endereço selecionado.
Direto, pulso, intermitente, temporizado e desligado.



- Parâmetro rele

CONFIGURAR RELE END-(001) LACO-(00)
RELE - DIRETO

(+) AUMENTAR (-) DIMINUIR (ESC) VOLTAR

Personaliza o acionamento do relé para o endereço selecionado.

Direto, pulso, intermitente, temporizado e desligado.



- Parâmetro leds dispositivos

LEDS DISPOSITIVOS END-(001) LACO-(00)
LEDS DISPOSITIVOS - LIGADO

(+) LIGA (-) DESLIGA (ESC) VOLTAR

Ativa ou desativa o led verde piscante de supervisão dos dispositivos. Enquanto os dados são transmitidos aparecerá a mensagem (AGUARDE TRANSMITINDO DADOS).



- Parâmetro sensibilidade

SENSIBILIDADE END - (000) LACO - (00)
SENSIBILIDADE - ALTA

(+) AUMENTAR (-) DIMINUIR (ESC) VOLTAR

Ajusta entre baixa, média e alta sensibilidade do dispositivo no protocolo HORUS. Enquanto os dados são transmitidos aparecerá a mensagem (AGUARDE TRANSMITINDO DADOS).



- Parâmetro grupo

CONFIGURAR GRUPO END-(001) LACO-(00)
GRUPO - (000)

(+) AUMENTAR (-) DIMINUIR (ESC) VOLTAR

Associa um grupo ao endereço. Limite de 255 grupos.



- Parâmetro teste

TESTE END-(001) LACO-(00)
TESTE - LIGADO

(+) AUMENTAR (-) DIMINUIR (ESC) VOLTAR

Testa dispositivo do endereço correspondente (piscadas em vermelho). Enquanto os comandos são transmitidos aparecerá a mensagem (AGUARDE TRANSMITINDO DADOS)



- Salvando alterações

SALVANDO DADOS DE CONFIGURACAO
TEXTO ZONA SIRENE RELE LEDS
SENSIBILIDADE GRUPO
(ESC - VOLTAR) (ENTER - CONFIRMA)

Para salvar as alterações do passo anterior, pressione ESC e aguarde enquanto a central salva os dados.
Para finalizar desconecte o teclado da central.



↑
Salvar

8.2. Programação de endereços via software de configuração

- 1 Conecte o cabo USB no computador e na PCI do display, conforme imagem abaixo.

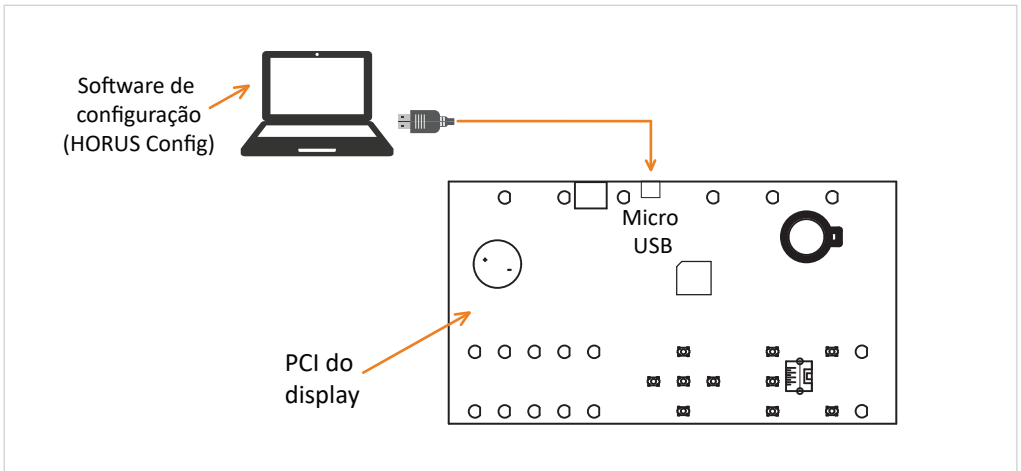

- 2 Desbloqueie a central inserindo a senha de instalador (mesmo procedimento do tópico 6.1.).
Com o computador conectado e a central desbloqueada, siga as instruções a seguir.

- Acessando o menu de software de configuração

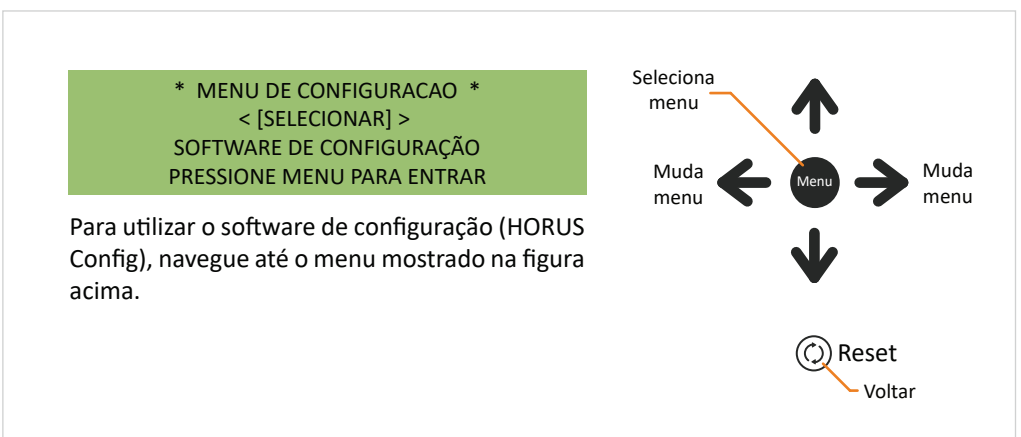

SOFTWARE DE CONFIGURACAO

(RESET)-SAIR

Após acessar o menu de software de configuração a tela acima será apresentada.

A partir de agora a central está apta a comunicar-se com o software HORUS Config.

XXX GRAVANDO DADOS XXX

(RESET)-SAIR

Enquanto os dados estão sendo gravados na central, a tela acima será apresentada.

Obs: Para evitar qualquer tipo de falha no momento da transmissão de dados, não manipule a central até que o processo esteja devidamente encerrado.

XXX ENVIANDO DADOS XXX

(RESET)-SAIR

Enquanto os dados estão sendo enviados para o computador, a tela acima será apresentada.

Obs: Para evitar qualquer tipo de falha no momento da transmissão de dados, não manipule a central até que o processo esteja devidamente encerrado.

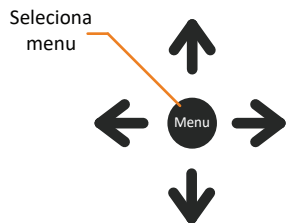

9.1. Módulo RS485

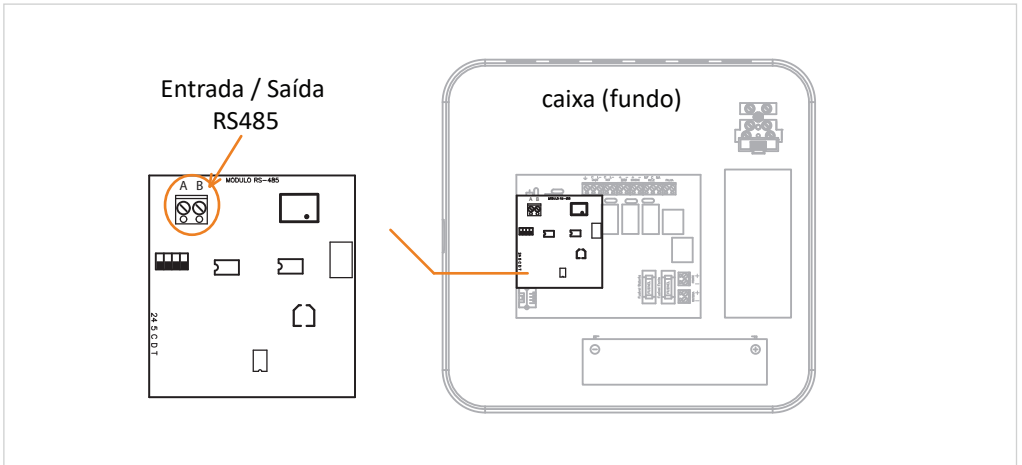

O módulo RS485 permite a troca de informações entre centrais e repetidoras de diferentes locais.

10.1 Interligação entre centrais

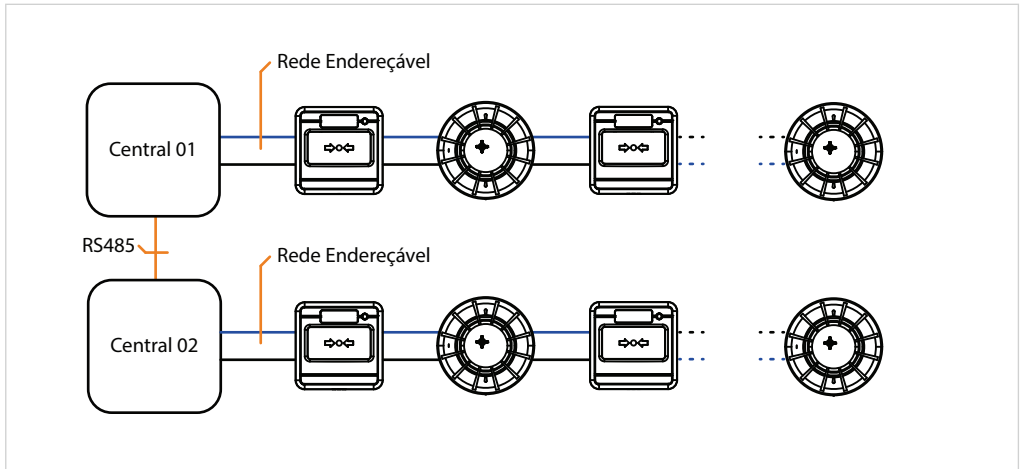

10.2 Sistema com amplificadora

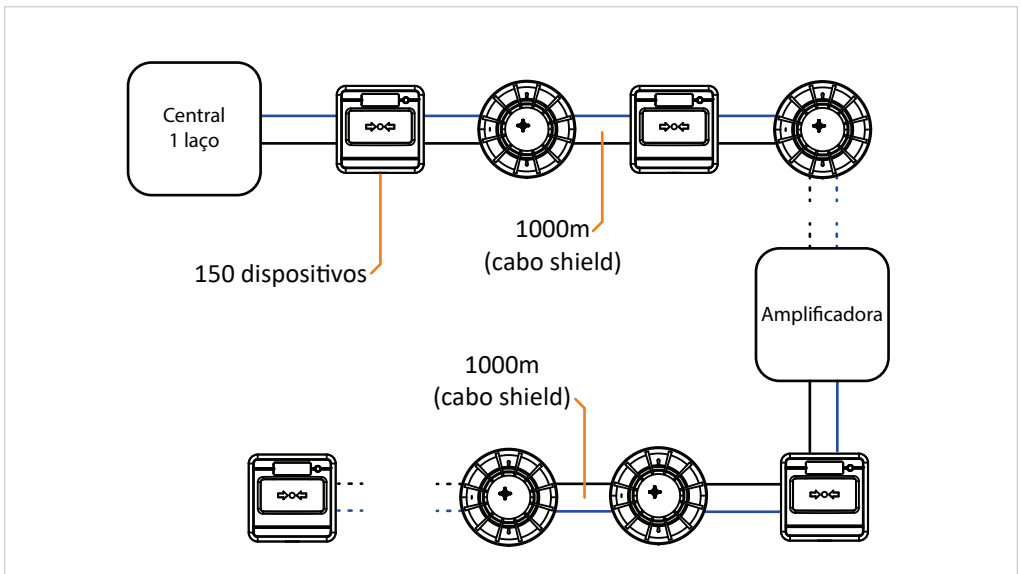

Obs: Para mais detalhes de ligação, consultar o manual da amplificadora.

10.3 Sistema com repetidora

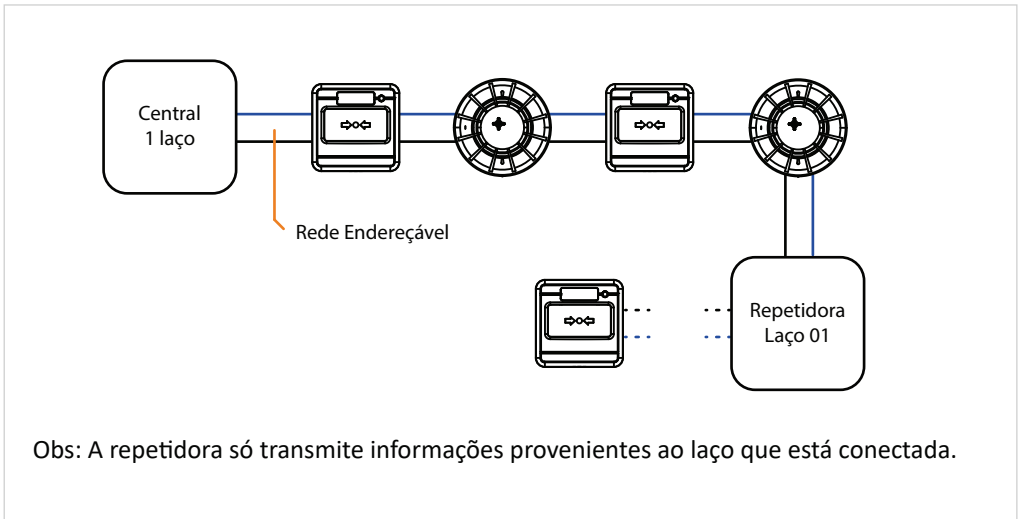

10.4 Sistema com repetidora utilizando protocolo RS485

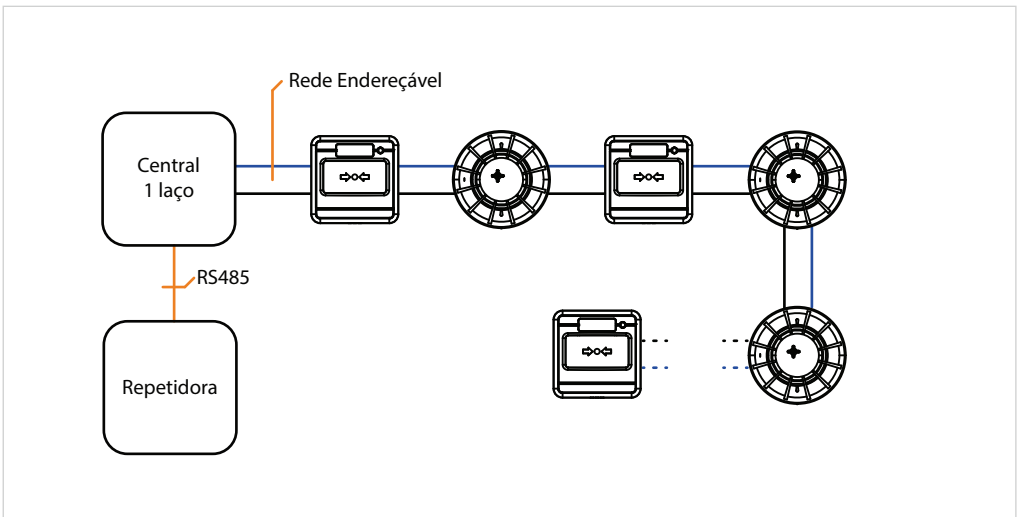

10.5 Topologia geral

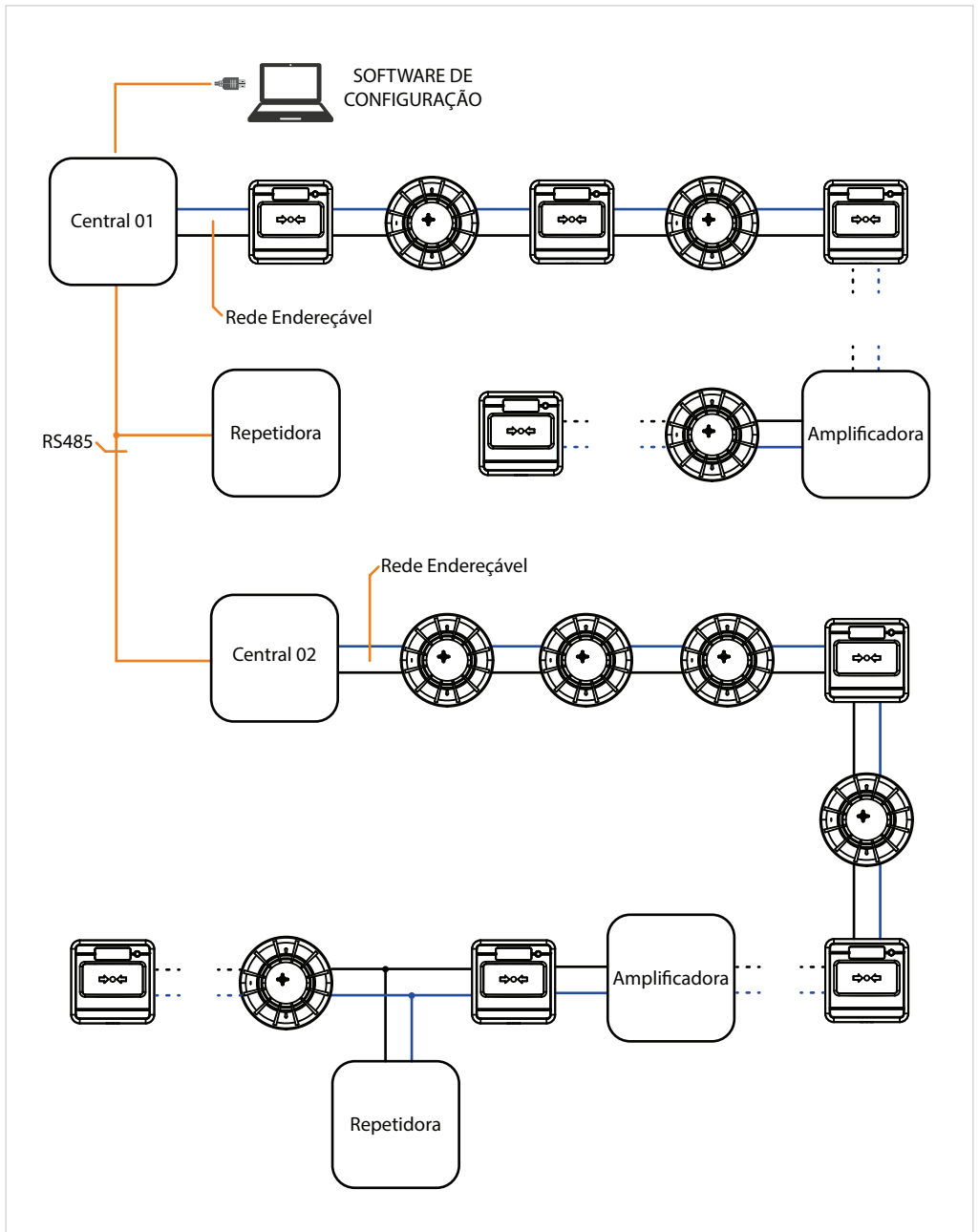

A Ascael Comercial LTDA., assegura ao proprietário-consumidor do equipamento Ascael, garantia contra qualquer defeito de material e /ou fabricação, desde que constatado por nossos técnicos, pelo prazo de 90 dias, por força da lei, mais 275 dias por liberdade da Ascael (totalizando 1 ano) a partir da data de aquisição pelo primeiro comprador-consumidor, aquisição esta feita na Ascael ou em revendedor e contada a partir da data da Nota Fiscal de Compra.

A Ascael Comercial LTDA., restringe sua responsabilidade à substituição de peças defeituosas, desde que o critério de seu técnico, se constate a falha em condições normais de uso.

A mão-de-obra e a substituição de peça(s) com defeito(s) de fabricação, em uso normal do aparelho, serão gratuitas dentro do período de garantia.

A Ascael Comercial LTDA., declara a garantia nula e sem efeito, se este aparelho sofrer qualquer dano provocado por acidentes, agentes da natureza (raios, inundações, desabamentos, etc...), uso em desacordo com o manual de instruções, por ter sido ligado à rede elétrica imprópria ou sujeita a flutuações excessivas, ou ainda, no caso de apresentar sinais de ter sido violado, ajustado ou consertado por pessoas não autorizadas.

Também será considerada nula a garantia se o consumidor não apresentar a Nota Fiscal de Compra, ou se a mesma apresentar rasuras ou modificações.

A Ascael Comercial LTDA., obriga-se a prestar os serviços acima referidos, tanto os gratuitos quanto os remunerados, somente no seu laboratório técnico. O proprietário-consumidor residente em outra localidade será, portanto, o único responsável pelas despesas e risco de transporte do aparelho.

A forma e local de utilização da garantia é válida apenas em território brasileiro.

Obs: Esta garantia não cobre a instalação do produto.

A Ascael Comercial LTDA., se reserva o direito de alterar as características gerais, técnicas e estéticas de seus produtos sem prévio aviso.

Informamos que quaisquer dúvidas, esclarecimentos ou sugestões, serão atendidas pelo Departamento Técnico Ascael (11) 4176-7600.



www.ascael.com.br



facebook.com/ascaeloficial



ascael@ascael.com.br

Cod. 013220 | Rev3

